

...made by

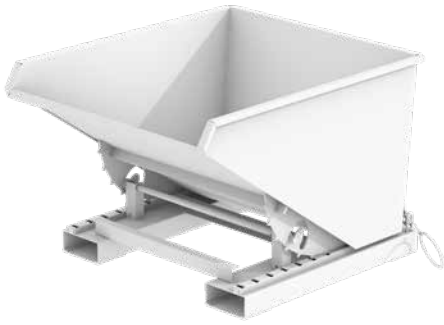

STAPLER-ANBAUGERÄTE

BETRIEBS-AUSSTATTUNG

UMWELT-LAGERTECHNIK

GEFAHRGUT-CONTAINER

INNOVATION – KONSTRUKTION – PRODUKTION

...seit mehr als 55 Jahren

Die aktuelle Preisliste zu diesem Katalog finden Sie unter
www.bauer-suedlohn.com/downloads

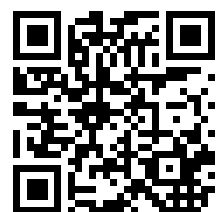

INNOVATION | KONSTRUKTION | PRODUKTION

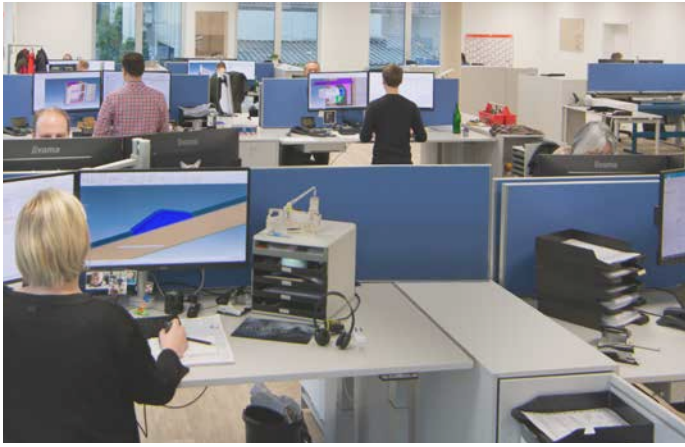

Technische Ausarbeitung im 3D-System



Blech- und Stabmateriallager



Lagersysteme für Stabmaterial



Laser-Schneidanlagen



Abkantbänke



Schwenkbiege-Maschinen



Kombinierte Stanz-Laser-Anlagen

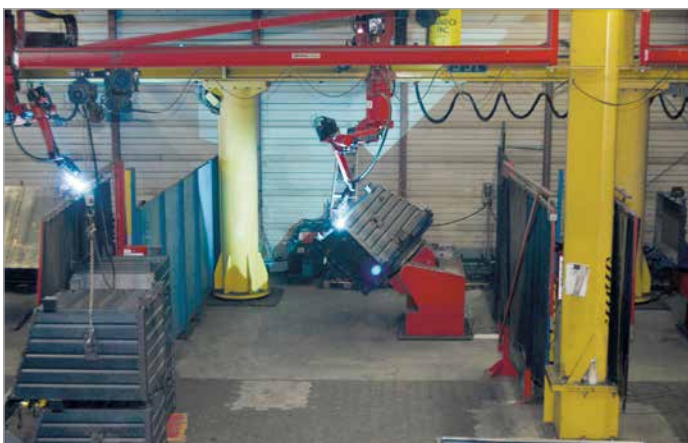

Schweißroboter-Anlagen



Lackiererei mit Trocknungsstraße

IHR WEGBEGLEITER IN EINE NACHHALTIGERE ZUKUNFT

Wir betrachten und praktizieren Nachhaltigkeit ganzheitlich, und darum lässt sich diese nicht mehr beschränken auf ein Produkt, Projekt oder eine Maßnahme. Viele Entscheidungen und Zielsetzungen werden dadurch geleitet und durchdringen unsere Unternehmensphilosophie. „Nachhaltige Produktion mit Respekt vor Mensch und Umwelt sowie Raum für Innovation schaffen die Basis für motivierte Mitarbeiter, Qualitätsprodukte und langfristige Partnerschaften“.



Werk I mit Verwaltung Südlohn



Werk II Halberstadt



Unternehmen

Seit über 55 Jahren ist die familiengeführte Bauer GmbH mit heute fast 400 Beschäftigten erfolgreich im Markt. Seit 1993 zertifiziert nach DIN EN ISO 9001, seit 1985 Fachbetrieb nach Wasserhaushaltsgesetz (WHG), auch für 2022 wurde die gesicherte Nachhaltigkeit wieder zertifiziert und darüber hinaus hat uns das renommierte Unternehmen Ecovadis mit dem CSR-Rating SILBER bewertet.

Mit den Photovoltaikanlagen auf den Dächern leisten wir einen wichtigen Beitrag für das Klima, da dadurch eine CO₂-Einsparung von ca. 990 t / Jahr realisiert werden kann. Um die Energieeffizienz zu verbessern, wurden verschiedenste Maßnahmen ergriffen. Im alten Verwaltungsgebäude wurde die komplette Beleuchtung auf LED umgestellt, im neuen auf LED mit Präsenzmeldern. Eine lufttechnische Anlage in der neuen Verwaltung sorgt für angenehme Raumtemperaturen bei reduziertem Energieeinsatz.

Produktionsumfeld

Da bei der Firma Bauer viel geschweißt wird, ist die realisierte Wärmerückgewinnung bei der Schweißrauchabsaugung erheblich. Die gewonnene Wärme aus der Lackiererei wird direkt für den dazugehörigen Trocknungsöfen verwendet. Wie in der Verwaltung, so wurde auch in den Produktionshallen die Beleuchtung auf LED-Beleuchtung mit Präsenz- und LUX-Meldern umgerüstet. Durch Investitionen in moderne Fertigungstechnologien können Energie eingespart und konkurrenzfähige Arbeitsplätze in Deutschland gesichert werden. Ein geplanter Hallenneubau mit 2700 m² für die Endmontage erfolgt nach Energieklasse E55.

Produkte

In unserer heutigen Wegwerf-Gesellschaft ist es wichtig, darauf hinzuweisen, dass unsere Produkte fast ausschließlich aus Stahl gefertigt werden und damit zu 100 % mehrfach recyclebar sind. Darüber hinaus werden diese größtenteils unverpackt ausgeliefert, so dass kein Verpackungsmüll anfällt. Erste Produkte werden bereits „klimaneutral“ produziert und sind entsprechend zertifiziert.

Auch haben wir Produkte im Programm, wie z.B. unterirdische Abfallsammlersysteme, die den nachhaltigen Umgang mit Ressourcen sicherstellen. Da eine saubere Trennung von Abfallfraktionen Voraussetzung für eine hohe Wiederverwertungsquote ist, sind bei großen Abfallmengen BAUER-Unterflursysteme die erste Wahl.

Mitarbeiter und Soziales

Seit 1970 sind wir Ausbildungsbetrieb, und die Ausbildung von jungen Menschen hat bei uns einen hohen Stellenwert. Verschiedenste Ausbildungsberufe in der Verwaltung und der Fertigung bieten wir. Um unseren eigenen hohen Ansprüchen an die Ausbildung gerecht zu werden, haben wir ein neues Ausbildungszentrum aufgebaut, in dem der Nachwuchs praxisnah Ausbildungsinhalte vermittelt bekommt.

Alle Mitarbeiterinnen und Mitarbeiter haben die Möglichkeit, in diversen Gesundheitszentren zu trainieren und sich mit Hilfe eines Jobrades gesund und umweltbewusst zu bewegen. Darüber hinaus wird durch ergonomische Arbeitsplatzgestaltung vorbeugend bestimmten Krankheiten entgegengewirkt. Gleitzeitmodelle helfen, die Belastungen im Zusammenspiel von Beruf und Familie abzufedern. Auch die Unterstützung des Ökosystems und benachteiligter Menschen sind uns wichtig. Dies wird dokumentiert durch die Anpflanzung einer Blumenwiese mit Bienenvölkern sowie der bereits 2003 gegründeten Dieter Bauer-Stiftung zum Vorantreiben der Krebs- und MPS-Forschung.



ZERTIFIKATE



BESUCHEN SIE UNS IM INTERNET

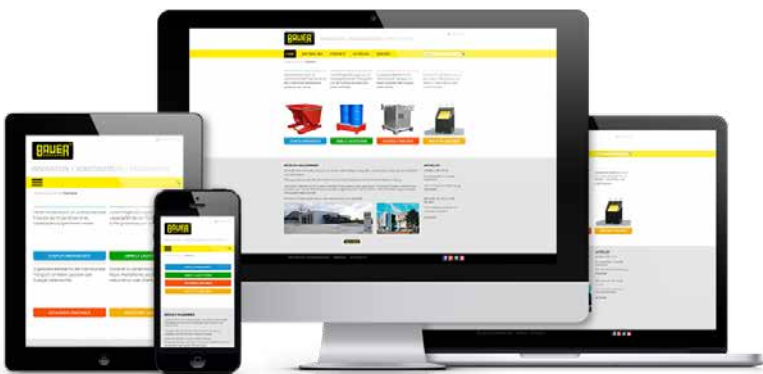

www.bauer-suedlohn.com

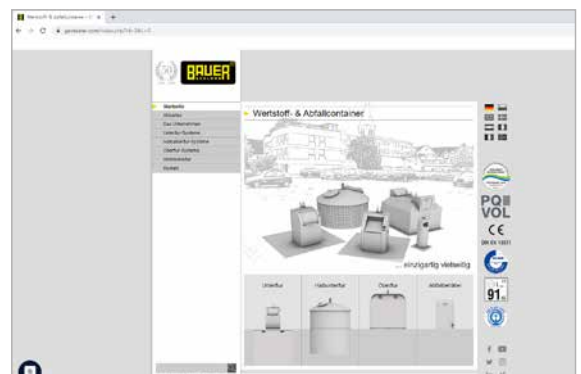

www.geotainer.com



bauer-suedlohn.com



geotainer.com



Facebook



YouTube



XING

STAPLER-ANBAUGERÄTE



Kippbehälter / Spänebehälter

3-18



Klappbodenbehälter

18-22



Behälter für Traverse/Drehgerät

23-27



Muldenkipper

28-31



Baustoff-Behälter

32-33



Silobehälter

34-35



Big-Bag Handling

36-37



Langgut-Transport

38-42



Lastaufnahmemittel

43-45



Arbeitsbühnen

46-51



Schaufeln

52-53



Schneeräumgeräte

54-57



Behälter-Kippperäte

58-60



Fasshandling-Geräte

61-67



Rollensätze

68

ENTLEERUNGSVARIANTEN



Kippbehälter mit Abrollmechanismus für staplerschonende Entleerung sowie automatisches Zurückschwenken der Behältermulde in die Ausgangsposition. Durch den günstigen Lastschwerpunkt ist eine volle Ausnutzung der Staplertragfähigkeit möglich und wird mittels Zugseilentriegelung auch in großer Höhe entleert.

Abrollmechanismus mit manueller Entriegelung



Neben dem Abrollmechanismus haben diese Behälter noch eine automatische Entriegelung. Durch Aufsetzen auf oder durch Druck gegen den Containerrand wird der Behälter entriegelt. Das Handling mit dem Zugseil entfällt.

Abrollmechanismus mit automatischer Entriegelung

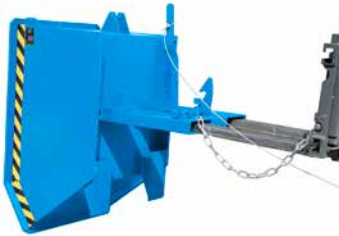

Die kompakte Bauform und geringe Bauhöhe bietet ein optimales Füllvolumen und gewährleistet durch den idealen Kippwinkel immer eine vollständige Entleerung. Der Kippvorgang erfolgt schnell und wird mittels Zugseilentriegelung ausgelöst. Ebenso ist es möglich, die Behältermulde vor dem Entriegeln auf den Behälterrand aufzusetzen und langsam durch Hochfahren des Hubmastes zu entleeren.

Abkippmechanismus



Behälter mit Bodenklappen bieten bei der kompakten Bauform ein optimales Füllvolumen, und durch den günstigen Lastschwerpunkt ist eine volle Ausnutzung der Staplertragfähigkeit möglich. Der große Öffnungsbereich der einteiligen Bodenklappe bietet dabei eine vollständige Entleerung auch bei sperrigem Material mittels Zugseilentriegelung.

Bodenklappe



Diese Behälter haben keinen integrierten Kippmechanismus und sind somit eine preiswerte Alternative. Unabhängig von der eingesetzten Behälterstückzahl ist bei identischer Breite der Behälter nur eine Entleertraverse für den Kippvorgang erforderlich. Für die Behälter ohne Aufnahmezapfen wird ein vorhandenes Drehgerät am Gabelstapler sowie durchgehende Einfahrtaschen am Behälter zur Entleerung vorausgesetzt.

Entleerung mittels Traverse oder Drehgerät



Steht kein Stapler zur Entleerung zur Verfügung, bieten sich Kippmulden und Kastenwagen an, mit denen eine manuelle, ebenerdige Entleerung realisiert werden kann. Diese Varianten sollten nur dann in Betracht gezogen werden, wenn kein schweres Material gesammelt werden soll, und ein Auskippen in großen Höhen nicht erforderlich ist.

Manuelles Kippen

KIPPBEHÄLTER TYP AK



Kippbehälter mit Abrollmechanismus

- Günstiger Lastschwerpunkt
- Kippen in jeder Höhe per Seilzug vom Staplersitz
- Wannensblech mit umlaufendem Randprofil
- Stabiler Grundrahmen mit Einfahrtaschen
- Mit Gabelhubwagen transportierbar
- Sicherung gegen unbeabsichtigtes Abrutschen und Auskippen
- Rollen nachrüstbar

Zubehör

- 2 Lenk- und 2 Bockrollen aus Polyamid, Ø 180 mm, davon eine Lenkrolle mit Feststeller – Bauhöhe 225 mm
- Verzinkter Deckel, 2-seitig zu öffnen
- Öl- und wasserdicht
- Anhängervorrichtung mit Deichsel



AK mit Rollen



AK mit Deckel



	Inhalt ca. (m ³)	Maße (LxBxH) (mm)	Tragfähigkeit (kg)	Gewicht lack./ verz. (kg)
AK 50	0,50	1420 x 1010 x 1070	1000	169 / 182
AK 75	0,75	1420 x 1190 x 1070	1000	187 / 202
AK 100	1,00	1420 x 1560 x 1070	1000	218 / 235
AK 150	1,50	1420 x 2280 x 1070	1000	262 / 282

Einfahrtaschen-Innenmaße (mm)		
AK 50-150	A 600	B 200 C 91

Oberfläche:

RAL 2000

RAL 3000

RAL 5012

RAL 6011

RAL 7005

feuerverzinkt

KIPPBEHÄLTER TYP EXPO®



Der Kompakte mit Abrollmechanismus

- Günstiger Lastschwerpunkt
- Kippen in jeder Höhe per Seilzug vom Staplersitz
- Wannenblech mit umlaufendem Randprofil
- Stabiler Grundrahmen mit Einfahrtaschen
- Sicherung gegen unbeabsichtigtes Abrutschen und Auskippen
- Rollen nachrüstbar

Zubehör

- EXPO 150-275: 2 Lenk- und 2 Bockrollen aus Polyamid Ø 100 mm, davon eine Lenkrolle mit Feststeller – Bauhöhe 125 mm
- EXPO 300-2100: 2 Lenk- und 2 Bockrollen aus Polyamid Ø 180 mm, davon eine Lenkrolle mit Feststeller – Bauhöhe 225 mm
- Verzinkter Deckel, 2-seitig zu öffnen
- Öl- und wasserdicht
- Anhängervorrichtung mit Deichsel



EXPO mit Rollen



EXPO mit Deckel



EXPO 150-275 eignen sich aufgrund der niedrigen Schüttkantenhöhe von 455 mm besonders für den Einsatz unter Maschinen



EXPO mit Deckel

	Inhalt ca. (m ³)	Maße (LxBxH) (mm)	Tragfähigkeit (kg)	Gewicht (kg) lack. / verz.
EXPO 150	0,15	960 x 640 x 540	750	70 / 76
EXPO 225	0,225	960 x 925 x 540	750	78 / 84
EXPO 275	0,275	960 x 1210 x 540	750	86 / 93
EXPO 300	0,30	1260 x 770 x 835	750	112 / 121
EXPO 600	0,60	1260 x 1070 x 835	1000	131 / 141
EXPO 900	0,90	1260 x 1570 x 835	1000	165 / 178
EXPO 1200	1,20	1720 x 1070 x 1095	1500	200 / 215
EXPO 1700	1,70	1720 x 1570 x 1095	1500	240 / 258
EXPO 2100	2,10	1720 x 1870 x 1095	1500	265 / 285

Einfahrtaschen-Innenmaße (mm)			
	A	B	C
EXPO 150-275	170	200	80
EXPO 300	300	200	80
EXPO 600-2100	600	200	80

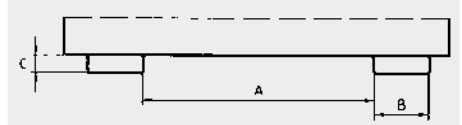

SPÄNE-KIPPBEHÄLTER TYP EXPO®-E



Spänebehälter mit Abrollmechanismus

- Siebblech und Ablasshahn 1" zum Trennen der Flüssigkeiten von Feststoffen
- Öl- und wasserdicht
- Günstiger Lastschwerpunkt
- Kippen in jeder Höhe per Seilzug vom Staplersitz
- Wannensblech mit umlaufendem Randprofil
- Stabiler Grundrahmen mit Einfahrtaschen
- Sicherung gegen unbeabsichtigtes Abrutschen und Auskippen
- Rollen nachrüstbar

Zubehör

- EXPO-E 150-275: 2 Lenk- und 2 Bockrollen aus Polyamid Ø 100 mm, davon eine Lenkrolle mit Feststeller – Bauhöhe 125 mm
- EXPO-E 300-2100: 2 Lenk- und 2 Bockrollen aus Polyamid Ø 180 mm, davon eine Lenkrolle mit Feststeller – Bauhöhe 225 mm
- Verzinkter Deckel, 2-seitig zu öffnen
- Anhängervorrichtung mit Deichsel



EXPO-E mit Rollen

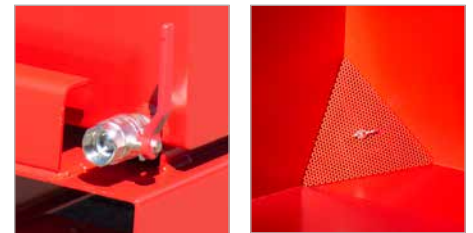

Ablasshahn 1"

Siebblech



EXPO-E mit Deckel



	Inhalt ca. (m ³)	Maße (LxBxH) (mm)	Tragfähigkeit (kg)	Gewicht (kg) lack. / verz.
EXPO-E 150	0,15	960 x 640 x 540	750	72 / 78
EXPO-E 225	0,225	960 x 925 x 540	750	80 / 86
EXPO-E 275	0,275	960 x 1210 x 540	750	88 / 95
EXPO-E 300	0,30	1260 x 770 x 835	750	114 / 123
EXPO-E 600	0,60	1260 x 1070 x 835	1000	133 / 143
EXPO-E 900	0,90	1260 x 1570 x 835	1000	167 / 180
EXPO-E 1200	1,20	1720 x 1070 x 1095	1500	202 / 218
EXPO-E 1700	1,70	1720 x 1570 x 1095	1500	232 / 250
EXPO-E 2100	2,10	1720 x 1870 x 1095	1500	254 / 274

	Einfahrtaschen-Innenmaße (mm)		
	A	B	C
EXPO-E 150-275	170	200	80
EXPO-E 300	300	200	80
EXPO-E 600-2100	600	200	80

Oberfläche:	RAL 2000	RAL 3000	RAL 5012	RAL 6011	RAL 7005	feuerverzinkt
--------------------	-----------------	-----------------	-----------------	-----------------	-----------------	----------------------

AUTOMATISCHE KIPPBEHÄLTER TYP 4A / S4A



Der Automatische mit Abrollmechanismus

- 3 automatische Entriegelungspunkte zum versetzten Abkippen über dem Container
- Automatische Sicherung gegen unbeabsichtigtes Abrutschen
- Sicherung gegen unbeabsichtigtes Auskippen
- Günstiger Lastschwerpunkt
- Wannenblech mit umlaufendem Randprofil
- Stabiler Grundrahmen mit Einfahrtaschen

Ausführungen

Kippbehälter 4A

- wie oben beschrieben

Späne-Kippbehälter S4A

- Siebblech und Ablasshahn 1" für die Späne-sammlung
- Öl- und wasserdicht

Zubehör

- Verzinkter Deckel, 2-seitig zu öffnen
- Öl- und wasserdicht (4A)



... Einfahren mit den Gabelzinken



... automatische Sicherung

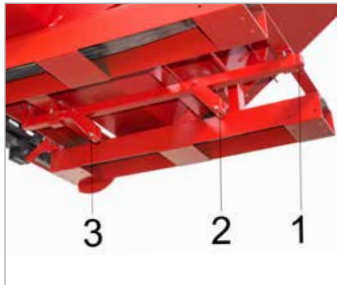

... 3 automatische Entriegelungspunkte



Entriegelung über Punkt 1



Entriegelung über Punkt 2



Entriegelung über Punkt 3

S4A



Siebblech (S4A)



Ablasshahn (S4A)



	Inhalt ca. (m ³)	Maße (LxBxH) (mm)	Tragfähigkeit (kg)	Gewicht lack. / verz. (kg)
4A 600	0,60	1485 x 1095 x 865	1000	161 / 174
4A 900	0,90	1485 x 1570 x 865	1000	204 / 220
4A 1200	1,20	1920 x 1095 x 1125	1500	232 / 250
S4A 600	0,60	1485 x 1095 x 865	1000	162 / 175
S4A 900	0,90	1485 x 1570 x 865	1000	205 / 221
S4A 1200	1,20	1920 x 1095 x 1125	1500	233 / 251

Einfahrtaschen-Innenmaße (mm)			
A	B	C	
4A/S4A 600-1200	640	200	91

Oberfläche:	RAL 2000	RAL 3000	RAL 5012	RAL 6011	RAL 7005	feuerverzinkt
-------------	----------	----------	----------	----------	----------	---------------

KIPPBEHÄLTER TYP 3S / S3S



Der Kippbehälter mit 3-seitiger Kippfunktion

- Einfaches Einstellen der Kipprichtung nach vorne, links oder rechts
- Kippen in jeder Höhe per Seilzug
- Wannenneblech mit umlaufendem Randprofil
- Stabiler Grundrahmen mit Einfahrtaschen
- Sicherung gegen unbeabsichtigtes Abrutschen und Auskippen
- Rollen nachrüstbar

Ausführungen

Kippbehälter 3S

- wie oben beschrieben

Späne-Kippbehälter S3S

- Siebblech und Ablasshahn 1" für die Spänesammlung
- Öl- und wasserdicht

Zubehör

- 2 Lenk- und 2 Bockrollen aus Polyamid Ø 180 mm, davon eine Lenkrolle mit Feststeller – Bauhöhe 225mm
- Verzinkter Deckel, 2-seitig zu öffnen



3S, Kipprichtung nach vorne



3S, Kipprichtung nach rechts



3S, Kipprichtung nach links



S3S mit Rollen

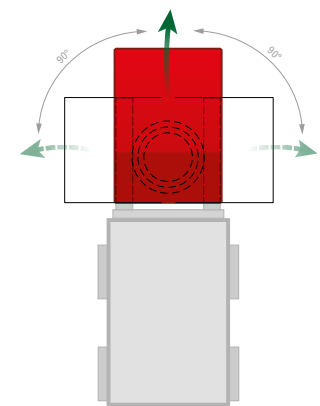

Ablasshahn (S3S)

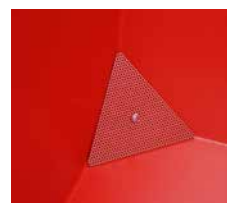

Siebblech (S3S)

	Inhalt ca. (m ³)	Außenmaße (LxBxH) (mm)	Tragfähigkeit (kg)	Gewicht lack. / verz. (kg)
3S 300	0,30	1460 x 1010 x 890	750	195 / 210
3S 600	0,60	1460 x 1070 x 890	1000	228 / 245
S3S 300	0,30	1460 x 1010 x 890	750	197 / 212
S3S 600	0,60	1460 x 1070 x 890	1000	230 / 248

Einfahrtaschen-Innenmaße (mm)			
	A	B	C
3S / S3S 300-600	600	200	80

Oberfläche:

RAL 2000

RAL 3000

RAL 5012

RAL 6011

RAL 7005

feuerverzinkt

KIPPBEHÄLTER TYP BKM



Der bewährte Kippbehälter mit Abrollmechanismus

- Günstiger Lastschwerpunkt
- Kippen in jeder Höhe per Seilzug vom Staplersitz
- Wannenneblech mit umlaufendem Randprofil
- Stabiler Grundrahmen mit Einfahrtaschen
- Sicherung gegen unbeabsichtigtes Abrutschen und Auskippen
- Rollen nachrüstbar

Zubehör

- 2 Lenk- und 2 Bockrollen aus Polyamid Ø 180 mm, davon eine Lenkrolle mit Feststeller – Bauhöhe 225 mm
- Verzinkter Deckel, 2-seitig zu öffnen
- Öl- und wasserdicht
- Aufnahmen für Kran
- Aufnahme für Hebelroller
- Anhängervorrichtung mit Deichsel

Sonderausführungen lieferbar



BKM mit Rollen



BKM mit Deckel



BKM mit Rollen und Anhängervorrichtung mit Deichsel

	Inhalt ca. (m ³)	Maße (LxBxH) (mm)	Tragfähigkeit (kg)	Gewicht lack. / verz. (kg)
BKM 30	0,30	1160 x 820 x 825	1500	115 / 125
BKM 50	0,50	1550 x 820 x 1045	2500	168 / 181
BKM 75	0,75	1760 x 820 x 1270	2500	224 / 241
BKM 100	1,00	1760 x 1060 x 1270	3000	248 / 267
BKM 150	1,50	1760 x 1560 x 1270	3000	365 / 393
BKM 200	2,00	1810 x 1560 x 1480	3000	387 / 417

Einfahrbügel-Innenmaße (mm)

	A	B	C
BKM 30-75	225	200	80
BKM 100	410	200	80
BKM 150-200	600	200	80

Oberfläche:	RAL 2000	RAL 3000	RAL 5012	RAL 6011	RAL 7005	feuerverzinkt
--------------------	-----------------	-----------------	-----------------	-----------------	-----------------	----------------------

SPÄNEBEHÄLTER TYP SKM



Speziell zum Sammeln und Trennen der Flüssigkeiten von Feststoffen

- Siebblech zum Trennen sowie Ablasshahn 1" zum Ablassen der Flüssigkeiten
- Günstiger Lastschwerpunkt
- Kippen in jeder Höhe per Seilzug vom Staplersitz
- Wannenblech mit umlaufendem Randprofil
- Stabiler Grundrahmen mit Einfahrtaschen
- Sicherung gegen unbeabsichtigtes Abrutschen und Auskippen
- Öl- und wasserdicht
- Rollen und Schiebegriff

Zubehör

- Verzinkter Deckel, 2-seitig zu öffnen



Ablasshahn 1"

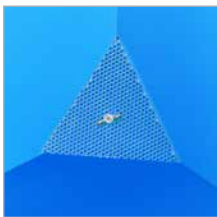

Siebblech



SKM mit Deckel



	Inhalt ca. (m ³)	Maße (LxBxH) (mm)	Tragfähigkeit (kg)	Gewicht lack. / verz. (kg)
SKM 30	0,30	1275 x 820 x 820	1000	115 / 126
SKM 50	0,50	1275 x 1280 x 820	1000	133 / 143
SKM 75	0,75	1620 x 1180 x 1060	1250	180 / 198

Einfahrtaschen-Innenmaße (mm)			
	A	B	C
SKM 30	280	200	70
SKM 50-75	30	200	70

Andere Maße lieferbar

Oberfläche:	RAL 2000	RAL 3000	RAL 5012	RAL 6011	RAL 7005	feuerverzinkt
-------------	----------	----------	----------	----------	----------	---------------

SCHWERLAST-KIPPER TYP SK



Schwerlast-Kipper mit automatischer Entriegelung

- Robuste Stahlkonstruktion mit Randverstärkung
- 5 mm Wannenblech und 6 mm starke Einfahrtaschen speziell für schwere Güter
- Durchgehende und geschlossene Einfahrtaschen gewährleisten eine hohe Stabilität
- Günstiger Lastschwerpunkt
- Abrollmechanismus
- Kippvorgang:
 - ① Automatische Entriegelung durch Aufsetzen des Auslösefußes auf den Containerrand



① Automatische Entriegelung

② Manuelle Entriegelung



② Manuelle Entriegelung durch Zugseil

- Sicherung gegen unbeabsichtigtes Abrutschen und Auskippen
- Mit Gabelhubwagen transportierbar
- Rollen nachrüstbar

Zubehör

- 2 Lenk- und 2 Bockrollen aus Polyamid Ø 180 mm, davon eine Lenkrolle mit Feststeller
– Bauhöhe 225 mm – Tragfähigkeit beachten!



SK mit Rollen

	Inhalt ca. (m ³)	Maße (LxBxH) ca. (mm)	Tragfähigkeit (kg)	Gewicht lack. / verz. (kg)
SK 300	0,30	1310 x 805 x 970	4000	244 / 263
SK 600	0,60	1310 x 1105 x 970	4000	283 / 304
SK 900	0,90	1310 x 1580 x 970	4000	328 / 353
SK 1200	1,20	1755 x 1105 x 1230	4000	372 / 400
SK 1700	1,70	1755 x 1580 x 1230	4000	431 / 464
SK 2100	2,10	1755 x 1880 x 1230	4000	466 / 501

Einfahrtaschen-Innenmaße (mm)

	A	B	C
SK 300	300	200	80
SK 600-2100	600	200	80

Oberfläche:

RAL 2000

RAL 3000

RAL 5012

RAL 6011

RAL 7005

feuerverzinkt

KIPPBEHÄLTER TYP BK



Das Original mit Abrollmechanismus

- Günstiger Lastschwerpunkt
- Kippen in jeder Höhe per Seilzug vom Staplersitz
- Wannblech mit umlaufendem Randprofil
- Stabiler Grundrahmen mit Einfahrtaschen
- Sicherung gegen unbeabsichtigtes Abrutschen und Auskippen
- Rollen nachrüstbar (bis BK 120)

Zubehör

- 2 Lenk- und 2 Bockrollen aus Polyamid Ø 180 mm, davon eine Lenkrolle mit Feststeller – Bauhöhe 225 mm
- Verzinkter Deckel, 2-seitig zu öffnen
- Öl- und wasserdicht
- Aufnahmen für Kran
- Anhängervorrichtung mit Deichsel

Sonderausführungen lieferbar



BK mit Rollen



BK mit Deckel



BK mit Aufnahmen für Kran

	Inhalt ca. (m ³)	Maße (LxBxH) (mm)	Tragfähigkeit (kg)	Gewicht lack. / verz. (kg)
BK 30	0,30	1170 x 850 x 945	750	144 / 155
BK 50	0,50	1455 x 850 x 1070	1000	198 / 213
BK 80	0,80	1455 x 1150 x 1070	1500	237 / 255
BK 100	1,00	1455 x 1400 x 1070	2000	256 / 275
BK 120	1,20	1455 x 1650 x 1070	2000	276 / 297
BK 150	1,50	1455 x 1950 x 1070	2000	317 / 341
BK 200	2,00	1640 x 2150 x 1170	2000	381 / 410

	Einfahrbügel-Innenmaße (mm)		
	A	B	C
BK 30-50	420	200	80
BK 80-200	600	200	80

Oberfläche:	RAL 2000	RAL 3000	RAL 5012	RAL 6011	RAL 7005	feuerverzinkt
--------------------	-----------------	-----------------	-----------------	-----------------	-----------------	----------------------

KIPPBEHÄLTER TYP GU / MGU / GU-RZ



GU



GU mit Rollen



GU mit Deckel



MGU



GU-RZ auf Routenzug



Sonderausführung: Gitterbehälter GU-G

Das Original mit geringer Bauhöhe

- Günstiger Kippwinkel
- Kippen in jeder Höhe per Seilzug vom Staplersitz
- Wannenblech mit umlaufendem Randprofil
- Stabiler Grundrahmen mit Einfahrtaschen
- Sicherung gegen unbeabsichtigtes Abrutschen und Auskippen
- Rollen nachrüstbar

Ausführungen

Kippbehälter GU

- wie oben beschrieben

Mini-Kippbehälter MGU

- Extrem niedrige Bauhöhe
- Schüttkantenhöhe 350 mm

Routenzug-Behälter GU-RZ

- Passend für Rollwagen 1200 mm x 800 mm

Zubehör

- Rollensatz für GU / GU-RZ: 2 Lenk- und 2 Bockrollen aus Polyamid Ø 180 mm, davon eine Lenkrolle mit Feststeller – Bauhöhe 225 mm
- Rollensatz für MGU: 2 Lenk- und 2 Bockrollen aus Polyamid Ø 100 mm, davon eine Lenkrolle mit Feststeller – Bauhöhe 125 mm
- Verzinkter Deckel, 2-seitig zu öffnen
- Aufnahmen für Kran, Hebelroller oder Hubwagen
- Anhängervorrichtung mit Deichsel
- Öl- und wasserdicht
- Einstellbare Kippbremse (gilt nicht für GU 30, MGU 230)

Sonderausführungen lieferbar

	Inhalt ca. (m ³)	Maße (LxBxH) (mm)	Tragfähigkeit (kg)	Gewicht lack. / verz. (kg)
GU 300	0,30	1440 x 680 x 580	750	93 / 100
GU 500	0,50	1440 x 780 x 680	1000	111 / 120
GU 750	0,75	1440 x 1280 x 680	1000	139 / 150
GU 1000	1,00	1640 x 1280 x 780	1500	184 / 202
GU 1500	1,50	1640 x 1280 x 1090	1500	215 / 236
GU 2000	2,00	1640 x 1680 x 1090	1500	244 / 268
MGU 230	0,23	1385 x 680 x 450	750	84 / 90
MGU 270	0,27	1385 x 780 x 450	1000	96 / 103
MGU 460	0,46	1385 x 1280 x 450	1000	120 / 129
MGU 610	0,61	1385 x 1680 x 450	1000	138 / 148
GU-RZ 30	0,30	1230 x 875 x 530	750	105 / 113
GU-RZ 55	0,55	1230 x 875 x 880	1000	125 / 135

Einfahrtaschen-Innenmaße (mm)

	A	B	C
GU 300 / MGU 230	10	200	60
GU 500 / MGU 270 / GU-RZ 30-55	150	200	60
GU 750-2000 / MGU 460-610	495	200	60

SPÄNE-KIPPBEHÄLTER TYP SGU / SGU-RZ



SGU

Speziell zum Trennen großer Flüssigkeitsmengen von Feststoffen

- Lochblech und Ablasshahn 1" zum Ablassen der Flüssigkeiten
- Kippen in jeder Höhe per Seilzug vom Staplersitz
- Wannenblech mit umlaufendem Randprofil
- Stabiler Grundrahmen mit Einfahrtaschen
- Sicherung gegen unbeabsichtigtes Abrutschen und Auskippen
- Öl- und wasserdicht

Ausführungen

Spänebehälter SGU

- Geschraubtes Lochblech 100 mm oberhalb Boden, Loch Ø 3 mm, Teilung 6 mm

Routenzug-Spänebehälter SGU-RZ

- Geschraubtes Lochblech 50 mm oberhalb Boden, Loch Ø 3 mm, Teilung 6 mm
- passend für Rollwagen 1200 mm x 800 mm

Zubehör

- Lenk- und 2 Bock-rollen aus Polyamid Ø 180 mm, davon eine Lenkrolle mit Feststeller – Bauhöhe 225 mm
- Verzinkter Deckel, 2-seitig zu öffnen
- Aufnahmen für Kran, Hebelroller oder Hubwagen
- Anhängervorrichtung mit Deichsel
- Einstellbare Kippbremse (gilt nicht für SGU 30)



SGU



SGU-RZ auf Rollwagen

Sonderausführungen lieferbar



SGU mit Rollen



Lochblech



Ablasshahn 1"

	Inhalt ca. (m ³)	Maße (LxBxH) (mm)	Tragfähigkeit (kg)	Gewicht lack. / verz. (kg)
SGU 30	0,30	1440 x 680 x 580	750	112 / 121
SGU 50	0,50	1440 x 780 x 680	1000	130 / 140
SGU 75	0,75	1440 x 1280 x 680	1000	169 / 182
SGU 100	1,00	1640 x 1280 x 780	1500	220 / 237
SGU 150	1,50	1640 x 1280 x 1090	1500	250 / 270
SGU 200	2,00	1640 x 1680 x 1090	1500	287 / 308
SGU-RZ 30	0,30	1230 x 875 x 530	750	123 / 131
SGU-RZ 55	0,55	1230 x 875 x 880	1000	143 / 153

	Einfahrtaschen-Innenmaße (mm)		
	A	B	C
SGU 300	10	200	60
SGU 500 / SGU-RZ 30-55	150	200	60
SGU 750-2000	495	200	60

Oberfläche:

RAL 2000

RAL 3000

RAL 5012

RAL 6011

RAL 7005

feuerverzinkt

SPÄNE-KIPPBEHÄLTER TYP GU-E / SMGU



GU-E mit Rollen



GU-E



GU-E



SMGU

Speziell zum Trennen geringer Flüssigkeitsmengen von Feststoffen

- Siebblech und Ablasshahn 1" zum Ablassen der Flüssigkeiten
- Kippen in jeder Höhe per Seilzug vom Staplersitz
- Wannenblech mit umlaufendem Randprofil
- Stabiler Grundrahmen mit Einfahrtaschen
- Sicherung gegen unbeabsichtigtes Abrutschen und Auskippen
- Öl- und wasserdicht

Ausführungen

Spänebehälter GU-E

- wie oben beschrieben

Mini-Spänebehälter SMGU

- extrem niedrige Bauhöhe
- Schüttkantenhöhe 350 mm

Zubehör

- Rollensatz für GU-E: 2 Lenk- und 2 Bockrollen aus Polyamid Ø 180 mm, davon eine Lenkrolle mit Feststeller – Bauhöhe 225 mm
- Rollensatz für SMGU: 2 Lenk- und 2 Bockrollen aus Polyamid Ø 100 mm, davon eine Lenkrolle mit Feststeller – Bauhöhe 125 mm
- Verzinkter Deckel, 2-seitig zu öffnen
- Aufnahmen für Kran, Hebelroller oder Hubwagen
- Anhängervorrichtung mit Deichsel
- Einstellbare Kippbremse (gilt nicht für GU-E 300, SMGU 230)

Sonderausführungen lieferbar



Siebblech



Ablasshahn 1"

	Inhalt ca. (m ³)	Maße (LxBxH) (mm)	Tragfähigkeit (kg)	Gewicht (kg) lack. / verz.
GU-E 300	0,30	1440 x 680 x 580	750	95 / 102
GU-E 500	0,50	1440 x 780 x 680	1000	113 / 122
GU-E 750	0,75	1440 x 1280 x 680	1000	141 / 152
GU-E 1000	1,00	1640 x 1280 x 780	1500	186 / 204
GU-E 1500	1,50	1640 x 1280 x 1090	1500	217 / 238
GU-E 2000	2,00	1640 x 1680 x 1090	1500	246 / 270
SMGU 230	0,23	1385 x 680 x 450	750	85 / 91
SMGU 270	0,27	1385 x 780 x 450	1000	97 / 104
SMGU 460	0,46	1385 x 1280 x 450	1000	121 / 130
SMGU 610	0,61	1385 x 1680 x 450	1000	139 / 149

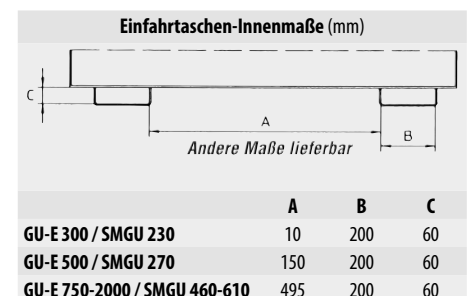

KIPPBEHÄLTER TYP VD / VG



VD



VG



VG mit Rollen



VG mit Deckel

Der Kippbehälter mit innovativem Hebel-Verschluss

- Stabiler Grundrahmen mit Einfahrtaschen
- Kippen in jeder Höhe per Seilzug vom Staplersitz
- Sicherung gegen unbeabsichtigtes Abrutschen und Auskippen

Ausführungen

VD

- Geschütztes Design
- Niedrige Schüttkante
- Seitliche Profilierung, diagonal verlaufend

VG

- Seitliche Profilierung, horizontal verlaufend

Zubehör

- 2 Lenk- und 2 Bockrollen aus Polyamid Ø 180 mm, davon eine Lenkrolle mit Feststeller – Bauhöhe 225 mm
- Verzinkter Deckel (2-teilig), 1-seitig zu öffnen
- Öl- und wasserdicht
- Einstellbare Kippbremse



VD mit Rollen

	Inhalt ca. (m ³)	Maße (LxBxH) (mm)	Tragfähigkeit (kg)	Gewicht lack. / verz. (kg)
VD 500	0,50	1375 x 800 x 730	750	117 / 126
VD 650	0,65	1445 x 800 x 890	1000	125 / 134
VD 800	0,80	1375 x 1200 x 730	1000	137 / 147
VD 1000	1,00	1445 x 1200 x 890	1500	151 / 162
VG 550	0,55	1370 x 800 x 730	750	125 / 134
VG 700	0,70	1440 x 800 x 890	1000	133 / 143
VG 900	0,90	1370 x 1200 x 730	1000	150 / 161
VG 1100	1,10	1440 x 1200 x 890	1500	163 / 175

Einfahrtaschen-Innenmaße (mm)			
	A	B	C
VD 500 – 650	150	200	60
VD 800 – 1000	495	200	60
VG 550 – 700	150	200	60
VG 900 – 1100	495	200	60

Oberfläche:	RAL 2000	RAL 3000	RAL 5012	RAL 6011	RAL 7005	feuerverzinkt
--------------------	-----------------	-----------------	-----------------	-----------------	-----------------	----------------------

KIPPBEHÄLTER TYP RD



RD mit Kippbremse



RD mit Rollen



Kippbehälter mit Runddeckel

- Federunterstützter, wasserdichter und verzinkter Runddeckel mit 2 Griffen
- Stabiler Grundrahmen, Wannenblech mit umlaufendem Randprofil
- Kippen in jeder Höhe per Seilzug vom Staplersitz
- Sicherung gegen unbeabsichtigtes Abrutschen und Auskippen
- Rollen nachrüstbar

Zubehör

- 2 Lenk- und 2 Bockrollen aus Polyamid Ø 180 mm, davon eine Lenkrolle mit Feststeller – Bauhöhe 225 mm
- Öl- und wasserdicht
- Einstellbare Kippbremse für RD 1000
- Anhängervorrichtung mit Deichsel

Einfahrtaschen-Innenmaße (mm)

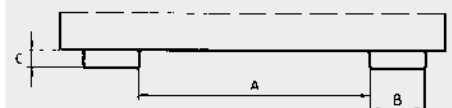

	A	B	C
RD 750	12	200	60
RD 1000	200	200	60

	Inhalt ca. (m ³)	Maße (LxBxH) (mm)	Tragfähigkeit (kg)	Gewicht lack. / verz. (kg)
RD 750	0,75	1750 x 755 x 1220	1000	210 / 231
RD 1000	1,00	1750 x 955 x 1220	1500	228 / 250

KIPPBEHÄLTER TYP DUO / TRIO



TRIO



DUO



TRIO mit Deckeln

Die wirtschaftliche Wertstoff- und Abfallsammlung

- Stabiler Grundrahmen mit Einfahrtaschen
- Wannenblech mit umlaufendem Randprofil
- Einzeln vor- und rückkippar
- Sicherung gegen unbeabsichtigtes Abrutschen und Auskippen

Ausführungen

DUO

- Behälter mit 2 Kammern à 0,9 m³

TRIO

- Behälter mit 3 Kammern à 0,6 m³

Zubehör

- 2 Lenk- und 2 Bockrollen aus Polyamid Ø 180 mm, davon eine Lenkrolle mit Feststeller – Bauhöhe 225 mm
- Verzinkte Deckel, 1-seitig zu öffnen
- Beschriftung

Einfahrtaschen-Innenmaße (mm)

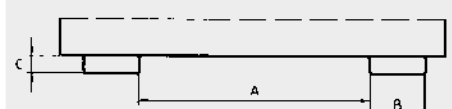

	A	B	C
DUO/TRIO	600	200	60

	Inhalt ca. (m ³)	Maße (LxBxH) (mm)	Tragfähigkeit (kg)	Gewicht lack. (kg)
DUO	2 x 0,9	1665 x 1610 x 1000	1500	258
TRIO	3 x 0,6	1665 x 1675 x 1000	1500	305

Oberfläche:

RAL 2000

RAL 3000

RAL 5012

RAL 6011

RAL 7005

feuerverzinkt

KIPPBEHÄLTER TYP BKC



BKC



BKC mit Aufsatzrahmen



BKC



BKC-H (mit hydraulischer Kippvorrichtung)

Großraumbehälter mit seitlichem Drehlager

- Wannenblech mit umlaufendem Randprofil
- Stabiler Grundrahmen mit Einfahrtaschen
- Sicherung gegen unbeabsichtigtes Abrutschen und Auskippen
- Mit Aufrichter
- 4 m³ und 5 m³ mit Aufsatzrahmen

Ausführungen

BKC

- Kippen in jeder Höhe per Seilzug vom Staplersitz

BKC-H

- Kippvorgang erfolgt über Staplerhydraulik

Zubehör

- 2 Lenk- und 2 Bockrollen aus Polyamid Ø 180 mm, davon eine Lenkrolle mit Feststeller – Bauhöhe 225 mm
- Verzinkter Deckel, 2-seitig zu öffnen
- Öl- und wasserdicht
- Einstellbare Kippbremse (BKC)

Sonderausführungen lieferbar

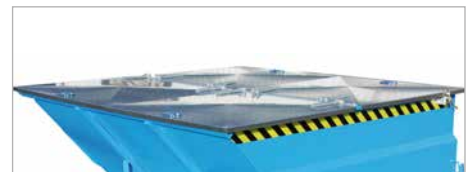

BKC mit Deckel

	Inhalt ca. (m ³)	Maße (LxBxH) (mm)	Tragfähigkeit (kg)	Gewicht lack. / verz. (kg)
BKC 200	2,0	2310 x 1750 x 1220	2500	436 / 470
BKC 300	3,0	2310 x 2280 x 1220	2500	520 / 560
BKC 400	4,0	2310 x 2280 x 1480	2500	571 / 615
BKC 500	5,0	2310 x 2280 x 1740	2500	608 / 655
BKC-H 200	2,0	2310 x 1760 x 1220	2500	430 / 462
BKC-H 300	3,0	2310 x 2280 x 1220	2500	514 / 553
BKC-H 400	4,0	2310 x 2280 x 1480	2500	568 / 610
BKC-H 500	5,0	2310 x 2280 x 1740	2500	605 / 650

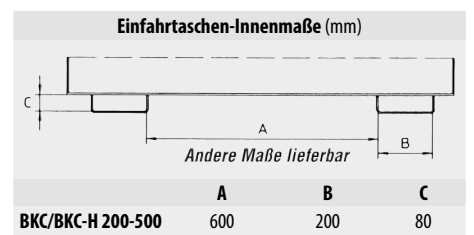

Oberfläche:

RAL 2000

RAL 3000

RAL 5012

RAL 6011

RAL 7005

feuerverzinkt

KIPPBEHÄLTER TYP NK



NK mit Rollen



NK mit Deckel

	Inhalt ca. (m ³)	Maße (LxBxH) (mm)	Tragfähigkeit (kg)	Gewicht lack. (kg)
NK 30	0,30	1210 x 840 x 665	750	123 / 135
NK 50	0,50	1450 x 840 x 760	1000	149 / 163
NK 75	0,75	1700 x 1080 x 880	1500	195 / 214
NK 100	1,00	1700 x 1430 x 880	1500	218 / 239

Niedrige Bauform mit Scheren-Kipp-Mechanismus

- Günstiger Lastschwerpunkt
- Kippen in jeder Höhe per Seilzug vom Staplersitz
- Wannblech mit umlaufendem Randprofil
- Stabiler Grundrahmen mit Einfahrtaschen
- Sicherung gegen unbeabsichtigtes Abrutschen und Auskippen
- Rollen nachrüstbar

Zubehör

- 2 Lenk- und 2 Bockrollen aus Polyamid Ø 180 mm, davon eine Lenkrolle mit Feststeller – Bauhöhe 225 mm
- Verzinkter Deckel, 2-seitig zu öffnen
- Aufnahmen für Kran oder Hebelroller
- Öl- und wasserdicht
- Anhängervorrichtung mit Deichsel

Einfahrtaschen-Innenmaße (mm)

	A	B	C
NK 30-50	300	200	60
NK 75-100	600	200	60

Andere Maße lieferbar

BAUSTOFF-CONTAINER TYP BC



BC mit Steinklammer-Entriegelung



Die ideale Ergänzung!
Befülltrichter (siehe Seite 37)

	Inhalt ca. (m ³)	Maße (LxBxH) (mm)	Tragfähigkeit (kg)	Gewicht lack. / verz. (kg)
BC 500	0,50	1035 x 1310 x 700	1000	189 / 203
BC 1000	1,00	1035 x 1310 x 1160	2000	235 / 253

Die bessere Logistik für eine wirtschaftliche Baustellenversorgung

- Stabile Konstruktion für robusten Einsatz
- Bodenentleerung
- Verstärkte Bodenklappe mit 2 Verriegelungen
- Entriegelung der Bodenklappe per Seilzug
- Aufnahmen für Gabelhubwagen, Gabelstapler und Kran
- Spezial-Randprofil für allseitige Steinklammer-Aufnahme

Zubehör

- 2 Lenk- und 2 Bockrollen aus Polyamid Ø 180 mm, davon eine Lenkrolle mit Feststeller – Bauhöhe 225 mm
- Verzinkter Deckel, 2-seitig zu öffnen
- Entriegelung der Bodenklappe mittels Steinklammer

Einfahrbügel-Innenmaße (mm)

	A	B	C
BC 500-1000	630	160	65

Zinkenlänge mind. 1100 mm

Oberfläche:	RAL 2000	RAL 3000	RAL 5012	RAL 6011	RAL 7005	feuerverzinkt
--------------------	-----------------	-----------------	-----------------	-----------------	-----------------	----------------------

KLAPPBODENBEHÄLTER TYP BKB



Konischer Behälter mit Bodenentleerung

- Ineinander stapelbar
- Entriegelung der Bodenklappe per Seilzug vom Staplersitz
- Bodenklappe schließt beim Aufsetzen selbsttätig, 90° Öffnungsbereich
- Stabile Konstruktion mit umlaufendem Randprofil
- Aufnahmen für Gabelstapler und Kran
- Unterfahrhöhe 100 mm, mit Gabelhubwagen transportierbar
- Sicherung gegen Abrutschen und Öffnen der Bodenklappe
- Rollen nachrüstbar

Zubehör

- 2 Lenk- und 2 Bockrollen aus Polyamid Ø 180 mm, davon eine Lenkrolle mit Feststeller – Bauhöhe 225 mm
- Verzinkter Deckel, 2-seitig zu öffnen (nicht stapelbar)



BKB mit Rollen



BKB mit Deckel

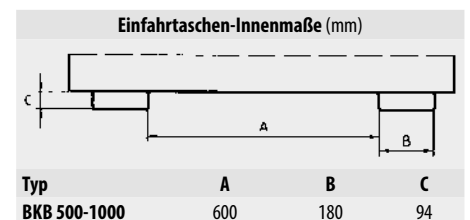
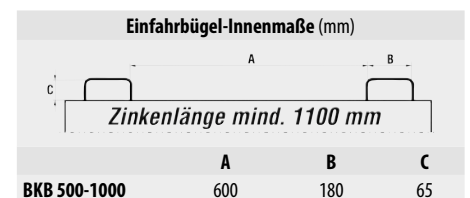

	Inhalt ca. (m³)	Maße (LxBxH) (mm)	Tragfähigkeit (kg)	Gewicht lack. / verz. (kg)
BKB 500	0,50	1040 x 1200 x 715	1000	126 / 136
BKB 700	0,70	1040 x 1200 x 970	1500	145 / 156
BKB 1000	1,00	1040 x 1200 x 1270	2000	169 / 182

Oberfläche:

RAL 2000

RAL 3000

RAL 5012

RAL 6011

RAL 7005

feuerverzinkt

KLAPPBODENBEHÄLTER TYP FB



FB mit Zentrierwänden

Ideal zum Sammeln, Lagern und Umfüllen von Wertstoffen

- Robuste Stahlkonstruktion mit glatten Innenwänden
- Entriegelung der Bodenklappe per Seilzug vom Staplersitz
- Gummifederung dämpft das ruckartige Herunterschlagen der Bodenklappe beim Entleerungsvorgang
- Bodenklappe schließt beim Aufsetzen selbsttätig
- Sicherung gegen unbeabsichtigtes Abrutschen und Öffnen der Bodenklappe
- Aufnahmen für Stapler und Kran
- 100 mm Unterfahrhöhe – mit Gabelhubwagen transportierbar
- 4 Kranösen
- 3-fach stapelbar
- FB 500 - FB 1000 auch für Routenzüge geeignet

Zubehör

- 2 Lenk- und 2 Bockrollen aus Polyamid Ø 180 mm, davon eine Lenkrolle mit Feststeller – Bauhöhe 225 mm
- Verzinkter Deckel, 2-seitig zu öffnen
- Verzinkte Zentrierwände für Bodenklappe



FB mit Rollen



FB mit Deckel



FB mit Deckel



	Inhalt ca. (m ³)	Maße (LxBxH) (mm)	Tragfähigkeit (kg)	Gewicht lack. / verz. (kg)
FB 500	0,50	840 x 1245 x 845	1000	125 / 135
FB 750	0,75	840 x 1245 x 1145	1000	144 / 154
FB 1000	1,00	1040 x 1245 x 1145	1250	158 / 173
FB 1500	1,50	1040 x 1845 x 1145	1500	203 / 218
FB 2000	2,00	1040 x 1845 x 1445	1500	232 / 255

	Einfahrhügel-Innenmaße (mm)		
	A	B	C
FB 500-1000	415	185	75
FB 1500-2000	615	185	75

Zinkenlänge mind. 1100 mm

MINI-KLAPPBODENBEHÄLTER TYP MSB



MSB mit Zentrierwänden

	Inhalt ca. (m ³)	Maße (LxBxH) (mm)	Tragfähigkeit (kg)	Gewicht lack. / verz. (kg)
MSB 150	0,13	600 x 800 x 625	500	65 / 70
MSB 250	0,24	800 x 1000 x 625	500	85 / 92
MSB 400	0,37	1000 x 1200 x 625	750	109 / 117

Überall dort einsetzbar, wo wenig Platz ist

- Robuste Stahlkonstruktion mit glatten Innenwänden
- Entriegelung der Bodenklappe per Seilzug vom Staplersitz
- Bodenklappe schließt beim Aufsetzen selbsttätig
- Sicherung gegen unbeabsichtigtes Abrutschen und Öffnen der Bodenklappe
- 100 mm Unterfahrhöhe – mit Gabelhubwagen transportierbar
- 3-fach stapelbar

Zubehör

- 2 Lenk- und 2 Bockrollen aus Polyamid Ø 100 mm, davon eine Lenkrolle mit Feststeller
- Verzinkte Zentrierwände für Bodenklappe

	Einfahrbügel-Innenmaße (mm)		
	A	B	C
MSB 150	175	160	65
MSB 250	380	160	65
MSB 400	550	160	65

KLAPPBODENBEHÄLTER TYP SB



SB mit Rollen



SB mit Deckel



Sonderausführung Typ SB-G

	Inhalt ca. (m ³)	Maße (LxBxH) (mm)	Tragfähigkeit (kg)	Gewicht lack. / verz. (kg)
SB 500	0,50	1035 x 1310 x 700	1000	168 / 181
SB 750	0,75	1035 x 1310 x 930	1500	192 / 207
SB 1000	1,00	1035 x 1310 x 1160	2000	215 / 231
SB 1500	1,50	1035 x 1910 x 1160	2000	281 / 302
SB 2000	2,00	1035 x 1910 x 1465	2000	320 / 344

Die wirtschaftliche und platzsparende Variante zur Sammlung von Abfällen bzw. Kommissionierung fester Materialien

- Stabile Konstruktion, Bodenklappe mit Verstärkungsprofilen
- Bodenklappe schließt beim Aufsetzen selbsttätig
- Aufnahmen für Gabelstapler und Kran
- Bodenklappe mit seitlichen Zentrierblechen
- Entriegelung der Bodenklappe per Seilzug
- Sicherung gegen Abrutschen und Öffnen der Bodenklappe
- 3-fach stapelbar
- Rollen nachrüstbar

Zubehör

- 2 Lenk- und 2 Bockrollen aus Polyamid Ø 180 mm, davon eine Lenkrolle mit Feststeller – Bauhöhe 225 mm
- Verzinkter Deckel, 2-seitig zu öffnen

Sonderausführungen lieferbar

	Einfahrbügel-Innenmaße (mm)		
	A	B	C
SB 500-2000	630	160	65

Oberfläche:

RAL 2000

RAL 3000

RAL 5012

RAL 6011

RAL 7005

feuerverzinkt

RUNDBEHÄLTER TYP RB



RB mit Rollen

Der Rundbehälter mit Bodenentleerung

- Konstruktion aus Stahlblech
- Handschiebegriff auch als Aufnahme für Gabelstapler oder Kran
- Entriegelung der Bodenklappe per Seilzug
- Bodenklappe wird in geöffneter Position gedämpft, 90° Öffnungsbereich
- Bodenklappe schließt beim Aufsetzen selbsttätig
- Sicherung gegen Abrutschen und Öffnen der Bodenklappe

Zubehör

- 2 Lenk- und 2 Bockrollen aus Polyamid Ø 100 mm, davon eine Lenkrolle mit Feststeller – Bauhöhe 125 mm
- Alu-Deckel, abnehmbar



	Inhalt ca. (m ³)	Maße (ØxH) (mm)	Tragfähigkeit (kg)	Gewicht lack. / verz. (kg)
RB 300	0,30	865 x 775	500	60 / 64
RB 450	0,45	865 x 1085	500	70 / 74

KLAPPBODENBEHÄLTER TYP HKB



Transport- und Lagerbehälter mit dosierter Bodenentleerung

- Mittels Zusatzhydraulikerät am Gabelstapler erfolgt die dosierte Öffnung der Bodenklappe
- Profiliertes Stahlblech mit Randverstärkung
- Senkrecht gesickte Wände gewährleisten das Herausrutschen auch von sperrigen Schüttgütern
- Glatte, seitlich aufgekantete Bodenklappe für zielgenaues Entleeren
- 3-fach stapelbar
- Aufnahmen für Gabelhubwagen, Gabelstapler und Kran

	Einfahrweiten längs (A 1) / quer (A 2) (mm)	
	A 1	A 2
HKB 60	600	675
HKB 70	800	675
HKB 90	800	875

	Inhalt ca. (m ³)	Außenmaße (LxBxH) (mm)	Tragfähigkeit (kg)	Gewicht lack. / verz. (kg)
HKB 60	0,6	1175 x 975 x 835	1500	140 / 151
HKB 70	0,7	1375 x 975 x 835	2000	170 / 183
HKB 90	0,9	1375 x 1175 x 835	2000	198 / 214

Oberfläche:

RAL 2000

RAL 3000

RAL 5012

RAL 6011

RAL 7005

feuerverzinkt

STAPELKIPPER TYP BSK



Der Stapelkipper aus profiliertem Stahlblech für robuste Beanspruchung

- Gefüllt 3-fach stapelbar
- Auskippen mit Traverse per Seilzug vom Staplersitz

Zubehör

- 2 Lenk- und 2 Bockrollen aus Polyamid Ø 180 mm, davon eine Lenkrolle mit Feststeller – Bauhöhe 225 mm (nicht stapelbar)
- Verzinkter Deckel, 2-teilig, 1-seitig zu öffnen (nicht stapelbar)
- Öl- und wasserdicht
- Kranösen
- Beschriftung/Aufkleber
- Traversen Typ BST und Typ BKT zur Entleerung des Behälters (siehe Seite 25)

BSK mit Traverse BST



BSK-Reihe mit Deckeln und Aufklebern



BSK mit Rollen



BSK mit Deckel



	Inhalt ca. (m ³)	Maße (LxB*xH) (mm)	Tragfähigkeit (kg)	Gewicht lack. / verz. (kg)
BSK 30	0,30	800 x 600 x 600	500	50 / 54
BSK 55	0,55	1000 x 800 x 900	1000	80 / 86
BSK 70	0,70	1200 x 800 x 900	1500	90 / 97
BSK 90	0,90	1200 x 1000 x 900	2000	100 / 108
BSK 150	1,50	1200 x 1500 x 1000	2000	151 / 162
BSK 200	2,00	1200 x 2000 x 1000	2000	185 / 199

*Breitenmaß ohne Aufnahmezapfen

Oberfläche:

RAL 2000

RAL 3000

RAL 5012

RAL 6011

RAL 7005

feuerverzinkt

GITTER-STAPELKIPPER TYP BSK-G



Gitterbehälter für leichte Güter, wie z.B. Papier, Kunststoffe, Holz, Grünabfälle

- Boden aus Stahlblech
- Wände aus Drahtgitter, Maschenweite 25 x 25 mm
- Auskippen mit Traverse per Seilzug vom Staplersitz
- Gefüllt 3-fach stapelbar

Zubehör

- 2 Lenk- und 2 Bockrollen aus Polyamid Ø 180 mm, davon eine Lenkrolle mit Feststeller – Bauhöhe 225 mm
- Verzinkter Deckel
- Traversen Typ BST und Typ BKT zur Entleerung des Behälters (siehe Seite 25)

	Inhalt ca. (m ³)	Maße (LxB*xH) (mm)	Tragfähigkeit (kg)	Gewicht lack. (kg)
BSK-G 90	0,90	1200 x 1000 x 900	500	67 / 74

*Breitenmaß ohne Aufnahmezapfen

SPÄNE-STAPELKIPPER TYP BSL / BSS



Späne-Stapelkipper aus profiliertem Stahlblech für robuste Beanspruchung

- Glatter Boden (3 mm ungesickt)
- Öl- und wasserdicht
- Auskippen mit Traverse per Seilzug vom Staplersitz
- Gefüllt 3-fach stapelbar

Ausführungen

BSL

- Lochblech-Zwischenboden und Ablasshahn 1" an der Schüttwand

BSS

- Ablasshahn 1" und Sieblech an der Schüttwand

Zubehör

- 2 Lenk- und 2 Bockrollen aus Polyamid Ø 180 mm, davon eine Lenkrolle mit Feststeller – Bauhöhe 225 mm (nicht stapelbar)
- Verzinkter Deckel, 2-teilig, 1-seitig zu öffnen (nicht stapelbar)
- Traversen Typ BST und Typ BKT zur Entleerung des Behälters (siehe Seite 25)

BSL



Lochblech (BSL)



Sieblech (BSS)



Ablasshahn 1"

	Inhalt ca. (m ³)	Maße (LxB*xH) (mm)	Tragfähigkeit (kg)	Gewicht	
				lack. (kg)	verz. (kg)
BSL 30 / BSS 30	0,30	800 x 600 x 600	500	65 / 52	70 / 56
BSL 55 / BSS 55	0,55	1000 x 800 x 900	1000	95 / 85	102 / 92
BSL 70 / BSS 70	0,70	1200 x 800 x 900	1500	105 / 95	113 / 102
BSL 90 / BSS 90	0,90	1200 x 1000 x 900	2000	120 / 107	129 / 115
BSL 150 / BSS 150	1,50	1200 x 1500 x 1000	2000	180 / 164	194 / 176
BSL 200 / BSS 200	2,00	1200 x 2000 x 1000	2000	235 / 201	252 / 216

*Breitenmaß ohne Aufnahmezapfen

Oberfläche:

RAL 2000

RAL 3000

RAL 5012

RAL 6011

RAL 7005

feuerverzinkt

TAVERSEN FÜR STAPELKIPPER TYP BST / BKT



BST (mit Stapelkipper BSK)



BST-U (mit Stapelkipper BSK)



BST-H (mit Stapelkipper BSK)



BKT (mit Stapelkipper BSK)

Traversen zum Auskippen der Stapelkipper

- Kippen in jeder Höhe per Seilzug vom Staplersitz
- Sicherung gegen unbeabsichtigtes Abrutschen
- Passend für die Typen BSK, BSK-G, BSS, BSL (siehe Seite 23-24)

Ausführungen

BST

- Einfahrbügel für Gabelstapler
- Aufnahme des Stapelkippers an den Aufnahmezapfen

BST-H

- Wie BST, jedoch mit hydraulischer Kippvorrichtung

BST-U

- Unten anliegende Einfahrtaschen
- Größere Ausnutzung der Hubhöhe des Gabelstaplers
- Aufnahme mit Gabelstapler an den Aufnahmezapfen des Stapelkippers

BKT

- Aufnahme mit Gabelstapler oder Kran an den Aufnahmezapfen des Stapelkippers

Zubehör

- Traversenständer Typ TS



BST-H mit Traversenständer TS

	für Stapelkipper Inhalt ca. (m ³)	Maße (LxBxH) (mm)	Tragfähigkeit (kg)	Gewicht (kg)
BST 30 / BST-H 30	0,30	945 x 730 x 845 / 900 x 870 x 1035	500	71 / 135
BST 55 / BST-H 55	0,55	945 x 930 x 980 / 900 x 1070 x 1035	1000	79 / 144
BST 70 / BST-H 70	0,70	945 x 930 x 980 / 900 x 1070 x 1035	1500	79 / 144
BST 90 / BST-H 90	0,90	945 x 1130 x 980 / 900 x 1270 x 1035	2000	85 / 150
BST 150 / BST-H 150	1,50	940 x 1630 x 1085 / 900 x 1770 x 1095	2000	148 / 220
BST 200 / BST-H 200	2,00	940 x 2130 x 1085 / 900 x 2270 x 1095	2000	164 / 239
BST-U 30	0,30	1185 x 1145 x 935	500	163
BST-U 55	0,55	1185 x 1345 x 1055	1000	176
BST-U 70	0,70	1185 x 1345 x 1055	1500	177
BST-U 90	0,90	1185 x 1545 x 1055	2000	182
BKT 30	0,30	1350 x 730 x 900	500	91
BKT 55	0,55	1350 x 930 x 1030	1000	99
BKT 70	0,70	1350 x 930 x 1030	1500	99
BKT 90	0,90	1350 x 1130 x 1030	2000	103
BKT 150	1,50	1450 x 1630 x 1090	2000	167
BKT 200	2,00	1450 x 2130 x 1090	2000	183

Einfahrbügel-Innenmaße (mm)

	A	B	C
BST/BST-H/BKT 30	110	200	80
BST/BST-H/BKT 55-70	250	200	80
BST/BST-H/BKT 90-150	450	200	80
BST/BST-H/BKT 200	590	200	80

Einfahrtaschen-Innenmaße (mm)

	A	B	C
BST-U 30	732	200	60
BST-U 55-70	932	200	60
BST-U 90	1132	200	60

Oberfläche:

RAL 2000

RAL 3000

RAL 5012

RAL 6011

RAL 7005

feuerverzinkt

UNIVERSAL-CONTAINER TYP UC



Ideal für Sammlung und Transport von Schüttgütern, Produktionsabfällen sowie Wertstoffen

- Konische Bauweise
- Ineinander stapelbar
- Ökonomische Logistik durch platzsparenden Transport
- Transportabel mit Gabelhubwagen, Gabelstapler, Radlader oder Kran

Zubehör

- Aufnahme für Kipptraverse Typ UCT
- 2 Lenk- und 2 Bockrollen aus Polyamid Ø 180 mm, davon eine Lenkrolle mit Feststeller – Bauhöhe 225 mm
- Verzinkter Deckel, 2-seitig zu öffnen (nicht stapelbar)
- Kipptraverse Typ UCT



UC mit Aufnahme für Kipptraverse und Kipptraverse UCT

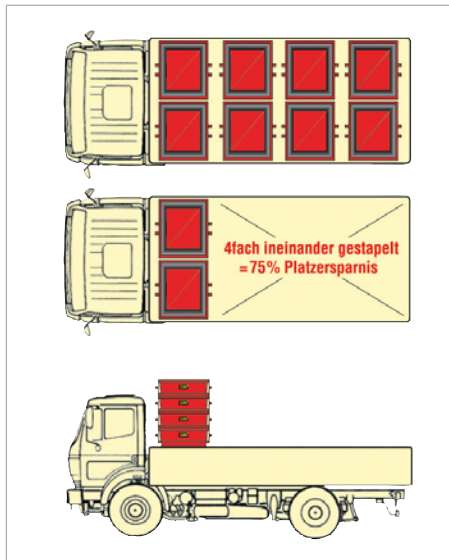

UC-Entleerung mit Stapler-Drehgerät

Einfahrtaschen-Innenmaße (mm)			
	A	B	C
UC 500-1000	615	180	94
UCT	520	200	60

Einfahrbügel-Innenmaße (mm)			
	A	B	C
UC 500-1000	615	160	60

Zinkenlänge mind. 1100 mm

	Inhalt ca. (m ³)	Maße (LxBxH) (mm)	Tragfähigkeit (kg)	Gewicht lack. / verz. (kg)
UC 500	0,50	1040 x 1200 x 680	1000	94 / 104
UC 750	0,75	1040 x 1200 x 960	1500	109 / 119
UC 1000	1,00	1040 x 1200 x 1215	2000	122 / 134
UCT		1035 x 1365 x 1240	2000	230 / -

KASTEN TYP C / CS



C 30 und CS 30



CS 80



CS 30 gestapelt



Lochblechensatz (CS)



Ablasshahn (CS)



Entleerung mittels Drehgerät am Stapler

	Inhalt ca. (m ³)	Maße (LxBxH) (mm)	Tragfähigkeit (kg)	Gewicht lack. / verz. (kg)
C 30	0,30	620 x 840 x 800	500	47 / 51
C 80	0,80	840 x 1240 x 975	1000	80 / 87
CS 30	0,30	620 x 840 x 800	500	53 / 58
CS 80	0,80	840 x 1240 x 975	1000	88 / 95

Preiswerte Alternative für Sammlung und Transport von Schüttgütern, Produktionsabfällen sowie Wertstoffen. Auch als Behälter für Routenzüge einsetzbar.

- Robuste Stahlkonstruktion mit glatten Innenwänden
- 100 mm Unterfahrhöhe – auch mit Gabelhubwagen transportierbar (C 80 / CS 80)
- Einfahrbügel für Drehgerät
- Öl- und wasserdicht
- 3-fach stapelbar auf 4 innenliegenden Stapelecken

Ausführungen

Kasten C

- Ideal für Feststoffe

Späne-Kasten CS

- Speziell zum Sammeln und Trennen von Flüssigkeiten und Feststoffen
- Lochblechensatz
- Ablasshahn 1"

Einfahrbügel-Innenmaße (mm)			
	A	B	C
C 30 / CS 30	260	150	60
C 80 / CS 80	600	150	60

SAMMELBEHÄLTER-SYSTEM TYP SBS



	Inhalt ca. (m ³)	Maße (LxBxH) (mm)	Tragfähigkeit (kg)	Gewicht lack. / verz. (kg)
SBS 500	0,50	600 x 1200 x 850	500	122 / 134
SBS 1000	1,00	1200 x 1200 x 850	1000	184 / 202
SBS 2000	2,00	1200 x 2400 x 850	2250	263 / 289

Für die Sammlung und den Transport

- Robuste Stahlblechkonstruktion
- Aufnahmen für Gabelstapler und Kran
- Individuell untereinander max. 3-fach stapelbar
- Rastereinheit von 600 mm, Höhe von 850 mm und Stapelbarkeit gewährleisten die optimale Ausnutzung der LKW-Ladefläche

Zubehör

- Transportwagen mit Rollen



Einfahrtaschen-Innenmaße (mm)			
	A	B	C
SBS 500-2000	616	195	60

Oberfläche:

RAL 2000

RAL 3000

RAL 5012

RAL 6011

RAL 7005

feuerverzinkt

KIPPMULDEN TYP KS / SKS



KS

Hohe Flexibilität bei Transport und Entleerung von Schüttgütern

- Radausstattung und Schiebegriff gewährleisten einfachen manuellen Transport
- Einfahrtaschen für Transport mit Gabelstapler
- Ebenerdige Entleerung oder mit Gabelstapler über Großcontainer
- Robuste Stahlkonstruktion
- Grundrahmen mit Einfahrtaschen
- Kippbar gelagerte Mulde
- Sicherungen gegen unbeabsichtigtes Abrutschen und Auskippen
- 2 Lenk- und 2 Bockrollen aus Polyamid Ø 180 mm, davon eine Lenkrolle mit Feststeller – Bauhöhe 225 mm

Ausführungen

Kippmulde KS

- wie oben beschrieben

Späne-Kippmulde SKS

- öl- und wasserdicht verschweißt
- mit Siebblech und Ablasshahn 1" zum Trennen der Flüssigkeiten von Feststoffen



SKS



Ablasshahn 1"

Siebblech



SKS

	Inhalt ca. (l)	Maße (LxBxH) (mm)	Schüttkantenhöhe (mm)	Tragfähigkeit (kg)	Gewicht lack (kg)
KS 400	400	1220 x 1050 x 1115	1020	1000	110
KS 550	550	1250 x 1200 x 1170	1052	1000	120
KS 700	710	1345 x 1200 x 1270	1174	1000	132
SKS 400	400	1220 x 1050 x 1115	1020	1000	109
SKS 550	550	1250 x 1200 x 1170	1052	1000	122
SKS 700	710	1345 x 1200 x 1275	1174	1000	134

Einfahrtaschen-Innenmaße (mm)			
	A	B	C
KS / SKS 400	100	200	80
KS / SKS 550	180	200	80
KS / SKS 700	180	200	80

KIPPMULDEN TYP KN / SKN



KN

Besonders niedrige Schüttkante. Ideal zum Sammeln von Schüttgütern und Industrieabfällen unter niedrigen Maschinen.

- Robuste Stahlblechkonstruktion mit Randverstärkung
- Kippbar gelagerte Mulde mit Handgriff
- Grundrahmen mit Einfahrtaschen
- Mittels Stapler leicht versetzbar
- Öl- und wasserdicht
- Sicherung gegen unbeabsichtigtes Abrutschen und Auskippen
- Rollen nachrüstbar

Ausführungen

Kippmulde KN

- wie oben beschrieben

Späne-Kippmulde SKN

- mit Siebblech und Ablasshahn 1" zum Trennen der Flüssigkeiten von Feststoffen



KN mit Rollen (Vollgummi)



SKN mit Rollen (Vollgummi)



Ablasshahn 1"

Siebblech

Zubehör

- 2 Lenk- und 2 Bockrollen aus Vollgummi Ø 200 mm, 1 Lenkrolle mit Feststeller – Bauhöhe 235 mm
- 2 Lenk- und 2 Bockrollen aus Polyamid Ø 180 mm, 1 Lenkrolle mit Feststeller – Bauhöhe 225 mm
- Verzinkter Deckel, 2-seitig zu öffnen



SKN



SKN

	Inhalt ca. (l)	Maße (LxBxH) (mm)	Schüttkantenhöhe (mm)	Tragfähigkeit (kg)	Gewicht (kg) lack. / verz.
KN 250	250	1375 x 670 x 530	527	300	62 / 66
KN 400	400	1430 x 840 x 605	605	300	75 / 80
SKN 250	250	1375 x 670 x 530	527	300	64 / 69
SKN 400	400	1430 x 840 x 605	605	300	77 / 83

Einfahrtaschen-Innenmaße (mm)			
	A	B	C
KN / SKN 250	285	170	55
KN / SKN 400	455	170	55

Oberfläche:	RAL 2000	RAL 3000	RAL 5012	RAL 6011	RAL 7005	RAL 7021	feuerverzinkt
--------------------	-----------------	-----------------	-----------------	-----------------	-----------------	-----------------	----------------------

KIPPMULDEN TYP KK / SKK



KK

Zum Sammeln und Entsorgen von Schüttgütern und Industrieabfällen

- Robuste Stahlblechkonstruktion mit Randverstärkung
- Kippbar gelagerte Mulde mit Handgriff
- Grundrahmen mit Einfahrtaschen
- Mittels Stapler leicht versetzbar
- Öl- und wasserdicht
- Sicherung gegen unbeabsichtigtes Abrutschen und Auskippen
- Rollen nachrüstbar

Ausführungen

Kippmulde KK

- wie oben beschrieben

Späne-Kippmulde SKK

- mit Siebblech und Ablasshahn 1", zum Trennen der Flüssigkeiten von Feststoffen



KK



KK mit Rollen (Vollgummi)



Ablasshahn 1"

Siebblech

Zubehör

- 2 Lenk- und 2 Bockrollen aus Vollgummi Ø 200 mm, 1 Lenkrolle mit Feststeller – Bauhöhe 235 mm
- 2 Lenk- und 2 Bockrollen aus Polyamid Ø 180 mm, 1 Lenkrolle mit Feststeller – Bauhöhe 225 mm
- Verzinkter Deckel, 2-seitig zu öffnen



SKK



SKK mit Rollen (Vollgummi)

	Inhalt ca. (l)	Maße (LxBxH) (mm)	Schüttkantenhöhe (mm)	Tragfähigkeit (kg)	Gewicht (kg) lack. / verz.
KK 250	250	1115 x 590 x 740	430	300	59 / 63
KK 400	400	1320 x 670 x 840	484	300	73 / 79
KK 600	600	1390 x 840 x 905	516	300	114 / 123
KK 800	800	1420 x 910 x 975	556	300	125 / 134
KK 1000	1000	1420 x 1110 x 975	556	300	138 / 148
SKK 250	250	1115 x 590 x 740	430	300	61 / 66
SKK 400	400	1320 x 670 x 840	484	300	75 / 81
SKK 600	600	1390 x 840 x 905	516	300	116 / 125
SKK 800	800	1420 x 910 x 975	556	300	127 / 137
SKK 1000	1000	1420 x 1110 x 975	556	300	140 / 151

	Einfahrtaschen-Innenmaße (mm)		
	A	B	C
KK / SKK 250	205	170	55
KK / SKK 400	285	170	55
KK / SKK 600	455	170	55
KK / SKK 800	525	170	55
KK / SKK 1000	725	170	55

KASTENWAGEN TYP KW-ET / SKW-ET



KW-ET

Für Schüttgüter jeder Art, mit ebenerdiger Entleermöglichkeit

- Stabile Stahlblechkonstruktion mit Randverstärkung
- Grundrahmen aus Profilstahl
- Einfahrtaschen mit Sicherung gegen unbeabsichtigtes Abrutschen und Auskippen
- Öl- und wasserdicht
- 2 Räder + 1 Lenkrolle (ab Inhalt 600 l: 2 Lenkrollen) aus Vollgummi Ø 250 mm, davon eine Lenkrolle mit Feststeller
- Schiebegriff

Ausführungen

Kastenwagen KW-ET

- wie oben beschrieben



KW-ET mit Deckel



SKW-ET

Späne-Kastenwagen SKW-ET

- mit Siebblech und Ablasshahn 1" zum Trennen der Flüssigkeiten von Feststoffen



Siebblech



Ablasshahn 1"

Zubehör

- Verzinkter Deckel, 2-seitig zu öffnen



SKW-ET



SKW-ET

	Inhalt ca. (l)	Maße (LxBxH) (mm)	Schüttkantenhöhe (mm)	Tragfähigkeit (kg)	Gewicht (kg) lack./verz.
KW-ET 250	250	1115 x 820 x 990	680	300	75 / 81
KW-ET 400	400	1320 x 900 x 1090	740	300	91 / 98
KW-ET 600	600	1395 x 1070 x 1220	830	300	139 / 150
KW-ET 1000	1000	1420 x 1340 x 1290	870	300	164 / 177
SKW-ET 250	250	1115 x 820 x 990	680	300	77 / 83
SKW-ET 400	400	1320 x 900 x 1090	740	300	93 / 101
SKW-ET 600	600	1395 x 1070 x 1220	830	300	141 / 152
SKW ET 1000	1000	1420 x 1340 x 1290	870	300	167 / 180

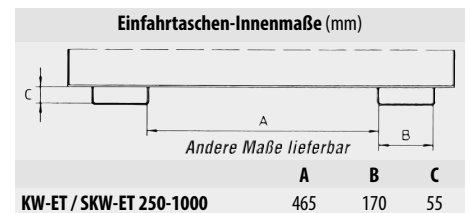

Oberfläche:

RAL 2000

RAL 3000

RAL 5012

RAL 6011

RAL 7005

RAL 7021

feuerverzinkt

BAUSTOFF-BEHÄLTER TYP BBG / BBK / BBP



BBK

Unentbehrliche Helfer bei Sanierungs-, Neubau- oder Modernisierungsarbeiten

- 3-fach stapelbar

BBG

- Stabile Konstruktion aus glattem Stahlblech

BBK

- Stabile Konstruktion aus profiliertem Stahlblech
- Mit klappbarer Schüttwand zum einfachen Beladen, z.B. mit Schubkarre
- Verstärkte Verstrebung an der Unterseite der Vorderklappe
- Beidseitige Verriegelung zum Schließen der Vorderklappe

BBP

- Stabile Konstruktion aus profiliertem Stahlblech

Zubehör

- Verzinkter Deckel, abschließbar
- Aufnahmezapfen zum Auskippen mit Kipptraverse BBT (für BBP)
- Kipptraverse Typ BBT (für BBP, siehe Seite 33)



BBK



BBK



BBP mit Aufnahmezapfen



BBG mit Deckel



BBG

	Inhalt ca. (m ³)	Maße (LxBxH) (mm)	Auflast (kg)	Tragfähigkeit (kg)	Gewicht lack. / verz. (kg)
BBG 100	1,00	1500 x 1095 x 800	4500	1500	100 / 108
BBK 100	1,00	1490 x 1110 x 800	4500	1500	110 / 118
BBP 100	1,00	1575 x 1095 x 800	4500	1500	90 / 97

KIPPTRAVERSE FÜR BAUSTOFF-BEHÄLTER TYP BBT



Traverse zum Auskippen der Baustoff-Behälter Typ BBP mit Aufnahmezapfen

- Kippen in jeder Höhe per Seilzug vom Staplersitz
- Aufnahmen für Gabelstapler und Kran
- Sicherung gegen unbeabsichtigtes Abrutschen und Abkippen

BBT mit BBP

	Maße (LxBxH) (mm)	Tragfähigkeit (kg)	Gewicht lack. / verz. (kg)
BBT	1350 x 1215 x 1080	2000	107 / 116

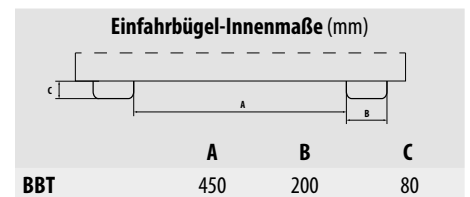

MATERIAL-BEHÄLTER TYP BBM



Für die Lagerung von Kleinteilen

- Stabile Konstruktion aus glattem Stahlblech
- 3-fach stapelbar, kranbar



	Inhalt ca. (m³)	Maße (LxBxH) (mm)	Schüttkantenhöhe (mm)	Stapelbar	Tragfähigkeit (kg)	Gewicht lack. / verz. (kg)
BBM 500	0,50	1070 x 890 x 760	455	3-fach	1000	57 / 61

Oberfläche:	RAL 2000	RAL 3000	RAL 5012	RAL 6011	RAL 7005	feuerverzinkt
--------------------	-----------------	-----------------	-----------------	-----------------	-----------------	----------------------

SILOBEHÄLTER TYP SR / SG / SRE



SR



SG



SRE



Spezial-Handhebel-Scherenverschluss (SR, SG, SRE)

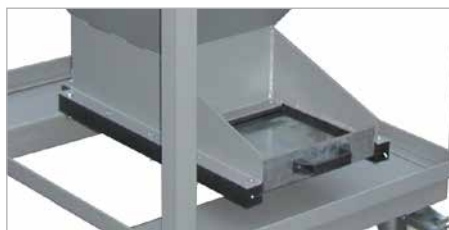

Schieberverschluss (SR-D, SG-D, SRE-D)



SRE-D mit Deckel



SR-D mit Kranösen

Dosierte Entleerung von Schüttgütern

- Mit Spezial-Handhebel-Scherenverschluss 300 x 300 mm (SR / SG / SRE)
- Rahmen aus Profilstahl
- Trichter aus Stahlblech mit umlaufender Verstärkung

Ausführungen

SR

- 2 Lenk- und 2 Bockrollen aus Polyamid Ø 180 mm, davon eine Lenkrolle mit Feststeller
- Bauhöhe 225 mm

SG

- Einfahrtaschen
- Stapelecken

SRE

- 2 Lenk- und 2 Bockrollen aus Polyamid Ø 180 mm, davon eine Lenkrolle mit Feststeller
- Bauhöhe 225 mm
- Einfahrtaschen

SR-D, SG-D, SRE-D

- Ausführung wie oben, jedoch mit Schieberverschluss und spezieller Dichtung am Trichterboden, per Hand zu betätigen, Öffnung 300 x 300 mm, bevorzugt für feinkörnige Schüttgüter

Zubehör

- Verzinkter Deckel, abnehmbar
- Kranösen

Sonderausführungen lieferbar

	Inhalt ca. (l)	Maße (LxBxH) (mm)	Gewicht	
			lack. (kg)	verz. (kg)
SR / SR-D 375	375	1115 x 780 x 1230	92 / 109	99 / 119
SRE / SRE-D 375	375	1115 x 780 x 1300	102 / 123	110 / 135
SG / SG-D 375	375	1090 x 860 x 1170	102 / 116	110 / 127
SR / SR-D 600	600	1115 x 780 x 1610	116 / 135	125 / 148
SRE / SRE-D 600	600	1115 x 780 x 1680	128 / 151	138 / 165
SG / SG-D 600	600	1090 x 860 x 1550	128 / 143	137 / 157

Einfahrbügel-Innenmaße (mm)			
	A	B	C
SG/SRE 375-600	565	175	65
SG-D/SRE-D 375-600			

SILOBEHÄLTER TYP SGK / SGS



SGK



SGS



SGS



SGK



SGK gestapelt

Sammlung und stirnseitige Entleerung von Schüttgütern

- Trichter aus Stahlblech mit umlaufender Verstärkung
- Bodenschräge 30°
- Grundrahmen mit Einfahrbügeln
- Sicherung gegen unbeabsichtigtes Abrutschen
- Aufnahmen für Gabelstapler und Kran
- Mit Gabelhubwagen transportierbar
- Untereinander stapelbar (3-fach)

Ausführungen

SGK

- Stirnseitige Klappe über Zugseil vom Staplersitz zu entriegeln
- Öffnung (BxH) = 1050 x 610 mm

SGS

- Stirnseitiger, arretierbarer Schieberschluss per Hand zu betätigen
- Öffnung (BxH) = 250 x 250 mm

Sonderausführungen lieferbar

	Inhalt ca. (m ³)	Maße (LxBxH) (mm)	Tragfähigkeit (kg)	Gewicht lack. / verz. (kg)
SGK 50	0,50	1000 x 1200 x 935	750	109 / 118
SGK 75	0,75	1000 x 1200 x 1170	1000	128 / 138
SGK 100	1,00	1000 x 1200 x 1405	1500	147 / 159
SGS 50	0,50	1000 x 1200 x 1025	750	92 / 101
SGS 75	0,75	1000 x 1200 x 1260	1000	111 / 124
SGS 100	1,00	1000 x 1200 x 1495	1500	130 / 143

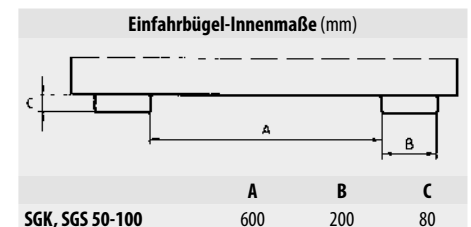

Oberfläche:

RAL 2000

RAL 3000

RAL 5012

RAL 6011

RAL 7005

feuerverzinkt

TRAVERSEN FÜR BIG-BAGS TYP TBB / TBB-E / TBB-W



TBB

Einfacher und sicherer Transport von befüllten Big-Bags mit Gabelstapler oder Kran

TBB

- Robuste Stahlrohrkonstruktion
- Geeignet für Kranbetrieb
- Aufnahmen mit Abrutschsicherung für Big-Bag-Schlaufen

TBB-E

- Stabile Stahlkonstruktion
- Geeignet für Staplerbetrieb
- Durchgehende Einfahrtaschen
- Sicherung gegen unbeabsichtigtes Abrutschen von den Gabelzinken
- Aufnahmen mit Abrutschsicherung für Big-Bag-Schlaufen



TBB-E

TBB-W

- Stabile Stahlkonstruktion
- Geeignet für Staplerbetrieb
- Durchgehende Einfahrtaschen
- 4 Wirbellasthaken zur Aufnahme der Big-Bag-Schlaufen
- Sicherung gegen unbeabsichtigtes Abrutschen von den Gabelzinken



TBB-W

Sonderausführungen lieferbar

	Maße (LxBxH) (mm)	Tragfähigkeit (kg)	Gewicht (kg)
TBB	1100 x 1100 x 215	2000	38
TBB-E	650 x 610 x 145	1000	40
TBB-W	900 x 945 x 365	1250	46

Einfahrtaschen-Innenmaße (mm)			
	A	B	C
TBB-E	70	200	80
TBB-W	670	130	60

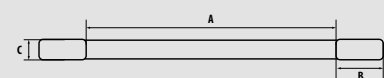

BEFÜLLTRICHTER TYP SBT / BTS / BTM



SBT

Einfache und sichere Befüllung von Big-Bags und Behältern mit Schüttgütern

SBT

- Trichter aus Stahlblech mit umlaufender Verstärkung
- Stabiler Grundrahmen mit durchgehenden Einfahrtaschen für Gabelzinken
- Sicherung gegen unbeabsichtigtes Abrutschen
- Mit Stützfüßen
- Mit 4 Aufnahmehaken unter den Einfahrtaschen

BTS

- Wie Typ SBT, jedoch mit Standkonstruktion
- Vorbereitet für Bodenbefestigung
- Unterfahrhöhe 1190 mm

BTM

- Wie Typ BTS, jedoch mobil einsetzbar

Sonderausführungen lieferbar



BTS



BTM



BTM mit Halterung für Traverse TBB-W (Sonderausführung)

	Maße (LxBxH) (mm)	Trichteröffnung oben (LxB) (mm)	Trichteröffnung unten (LxB) (mm)	Gewicht (kg)
SBT	1320 x 1710 x 990	1200 x 1600	800 x 600	221
BTS	980 x 1980 x 2050	850 x 1875	500 x 700	312
BTM	1700 x 1980 x 2050	850 x 1875	500 x 700	342

Einfahrtaschen-Innenmaße (mm)			
	A	B	C
SBT	720	200	80
BTS / BTM	930	200	80

Oberfläche:	RAL 2000	RAL 3000	RAL 5012	RAL 6011	RAL 7005
--------------------	-----------------	-----------------	-----------------	-----------------	-----------------

RESTGITTER-PALETTE TYP RGP



Plattform zum Sammeln und Abkippen von z.B. Restgittern, Spanplatten, Blechtafeln

- Stabile Plattform mit Einfahrtaschen
- Kippen in jeder Höhe per Seilzug vom Staplersitz
- Sicherung gegen unbeabsichtigtes Abrutschen und Abkippen

Sonderausführungen lieferbar



	Maße (LxBxH) (mm)	Tragfähigkeit (kg)	Gewicht lack. / verz. (kg)
RGP-1	1540 x 2500 x 375	2000	378 / 408
RGP-2	1790 x 3000 x 375	2000	448 / 482
RGP-3	1790 x 4000 x 375	2000	545 / 605

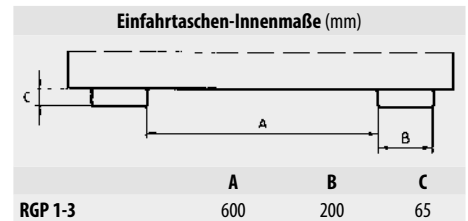

LANGGUT-KIPPER TYP LGK



Behälter zum Sammeln und Abkippen von z.B. Leisten, Brettern, Kunststoffprofilen, Stabmaterial

- Kippen in jeder Höhe per Seilzug vom Staplersitz
- Boden-, Schütt- sowie Rückwand durch U-Kantprofile verstärkt
- Ohne Seitenwände
- Sicherung gegen unbeabsichtigtes Abrutschen und Abkippen

Zubehör

- 2 Lenk- und 2 Bockrollen aus Polyamid Ø 180 mm, eine Lenkrolle mit Feststeller
– Bauhöhe 225 mm

Sonderausführungen lieferbar

	Maße (LxBxH) (mm)	Tragfähigkeit (kg)	Gewicht lack. / verz. (kg)
LGK	1440 x 1500 x 780	1000	165 / 178

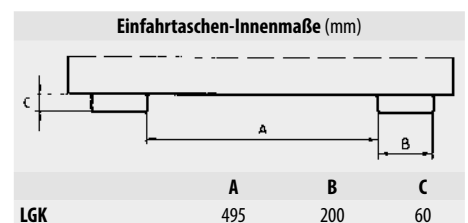

LANGGUTSEITENWAGEN TYP LSW



Wagen mit klappbaren Einfahrtaschen für den Transport von langem Material

- Robuste Stahlkonstruktion
- Klappbare Einfahrtaschen
- Vier steckbare Rungen
- Seitliches Einfahren der Gabelzinke
- 4 Lenkrollen aus Polyamid Ø 180 mm, davon 2 Lenkrollen mit Feststeller

Einfahrbügel-Innenmaße (mm)

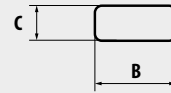

	B	C
LSW 1,3-2,5	200	80

	Maße (LxBxH) Einfahrtaschen hochgeklappt (mm)	Maße (LxBxH) Einfahrtaschen runtergeklappt (mm)	Tragfähigkeit (kg)	Gewicht lack. / verz. (kg)
LSW 1,3	2070 x 1090 x 730	2070 x 1300 x 730	1350	82 / 88
LSW 2,5	2070 x 1090 x 730	2070 x 1300 x 730	2550	82 / 88

LANGGUTTRAVERSE TYP LGT



Lange und instabile Lasten, wie z. B. Blechtafeln oder Kunststoffrohre stabil transportieren

- Robuste Stahlkonstruktion
- Schnelles und einfaches Einfahren der Gabelzinken
- Sicherungsbolzen gegen unbeabsichtigtes Abrutschen

Sonderausführungen lieferbar



Sicherungsbolzen

	Maße (L x B x H) (mm)	Nutzlänge (mm)	Tragfähigkeit (kg)	Gewicht lack. / verz. (kg)
LGT 1,5	1390 x 2000 x 280	1200	1500	207 / 223
LGT 2,5	1390 x 3000 x 280	1200	2500	243 / 262
LGT 3,5	1410 x 4000 x 300	1200	3500	315 / 339
LGT 4,5	1410 x 5000 x 300	1200	4500	350 / 377

Einfahrtaschen-Innenmaße (mm)

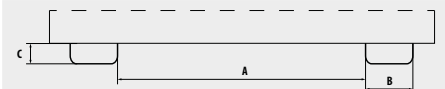

	A	B	C
LGT 1,5	495	160	60
LGT 2,5	630	160	60
LGT 3,5	920	200	80
LGT 4,5	920	200	80

Oberfläche:

RAL 2000

RAL 3000

RAL 5012

RAL 6011

RAL 7005

feuerverzinkt

LANGGUTSEITENLADER TYP LSL



Aufnahmeposition zum Transport z.B. durch Tore oder Gänge

Verschiedene Aufnahmepositionen gewährleisten den problemlosen Transport bzw. das einfache Be- und Entladen von langem Material

- Stabile Stahlkonstruktion
- Zweiseitige Aufnahmen
- Einfaches Einfahren der Gabelzinken
- Sicherung gegen unbeabsichtigtes Abrutschen von den Gabelzinken
- 2 Spanngurte zur Sicherung der Ladung



Sicherung...



Aufnahme von Langgutmaterial



..durch Spanngurte



Aufnahmeposition zum Be- und Entladen



Transport von Langgutmaterial durch Tore ohne LSL nicht möglich



Einfaches Passieren durch Tore und Gänge beim Transport von Langgutmaterial mit dem LSL

	Maße (L x B x H) (mm)	Tragfähigkeit (kg)	Gewicht lack. / verz. (kg)
LSL	1465 x 1100 x 145	750	104/112

Einfahrtaschen-Innenmaße (mm)			
	A	B	C
LSL	495	150	60

Oberfläche:	RAL 2000	RAL 3000	RAL 5012	RAL 6011	RAL 7005	feuerverzinkt
--------------------	-----------------	-----------------	-----------------	-----------------	-----------------	----------------------

STAPLER-TENDER-SYSTEM TYP STS



STS mit rutschhemmenden Betosiebplatten

Optimiert die Transportlogistik mit dem Stapler. Wege werden verkürzt und die Nutzlast erhöht

- Stabile Profilstahlrahmenkonstruktion
- Ladefläche aus Holz oder Betosiebplatten
- Drehkranz mit Einfahrtaschen und Abrutschsicherung
- 2 Stützen
- 2 Schwerlasträder Ø 300 x 100 mm

Sonderausführungen lieferbar



Transport von Langgütern; kleiner Wendekreis durch Direktaufnahme



STS mit Rungen (Sonderausführung)

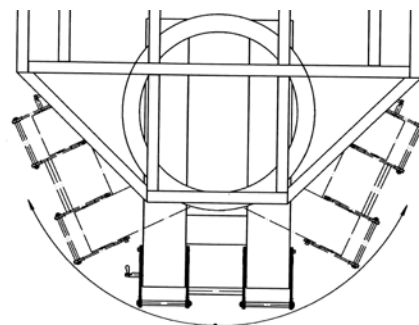

Drehkranz mit Einfahrtaschen



Für den Transport von extrem schweren und sperrigen Teilen: Länge 12 m, Tragfähigkeit 20 t

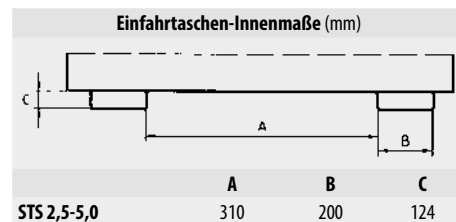

	Maße (LxBxH) (mm)	Ladefläche (LxB) (mm)	Tragfähigkeit (kg)	Gewicht lack. (kg)
STS 2,5	3625x 2000 x 365	2500 x 2000	5000	570
STS 5,0	6125 x 2000 x 365	5000 x 2000	5000	875

Oberfläche:

RAL 2000

RAL 3000

RAL 5012

RAL 6011

RAL 7005

GABELVERLÄNGERUNGEN TYP GO / GG



GO



GG

Offene Ausführung GO

Länge			1600 mm	1800 mm	2000 mm
Für Gabelzinkenquerschnitt B x H (mm)	Außenmaße B x H (mm)	Gewicht (kg)	Best.-Nr.	Best.-Nr.	Best.-Nr.
80 x 40	106 x 48	38	4475-10-4000	4475-11-4000	4475-12-4000
100 x 40	128 x 48	42	4475-13-4000	4475-14-4000	4475-15-4000
100 x 45	128 x 53	44	4475-13-4500	4475-14-4500	4475-15-4500
100 x 50	128 x 58	46	4475-13-5000	4475-14-5000	4475-15-5000
120 x 40	148 x 48	45	4475-16-4000	4475-17-4000	4475-18-4000
120 x 50	148 x 58	50	4475-16-5000	4475-17-5000	4475-18-5000
125 x 45	153 x 53	49	4475-19-4500	4475-20-4500	4475-21-4500
125 x 50	153 x 58	51	4475-19-5000	4475-20-5000	4475-21-5000
150 x 50	181 x 58	57	4475-22-5000	4475-23-5000	4475-24-5000
150 x 70	181 x 78	65	4475-22-7000	4475-23-7000	4475-24-7000

Andere Abmessungen auf Anfrage lieferbar

Geschlossene Ausführung GG

Länge			1600 mm	1800 mm	2000 mm
Für Gabelzinkenquerschnitt B x H (mm)	Außenmaße B x H (mm)	Gewicht (kg)	Best.-Nr.	Best.-Nr.	Best.-Nr.
80 x 40	106 x 66	63	4475-40-4000	4475-41-4000	4475-42-4000
100 x 40	128 x 66	72	4475-43-4000	4475-44-4000	4475-45-4000
100 x 45	128 x 71	74	4475-43-4500	4475-44-4500	4475-45-4500
100 x 50	128 x 76	76	4475-43-5000	4475-44-5000	4475-45-5000
120 x 40	148 x 66	80	4475-46-4000	4475-47-4000	4475-48-4000
120 x 50	148 x 76	84	4475-46-5000	4475-47-5000	4475-48-5000
125 x 45	153 x 71	84	4475-49-4500	4475-50-4500	4475-51-4500
125 x 50	153 x 76	86	4475-49-5000	4475-50-5000	4475-51-5000
150 x 50	181 x 76	97	4475-52-5000	4475-53-5000	4475-54-5000
150 x 70	181 x 96	105	4475-52-7000	4475-53-7000	4475-54-7000

Andere Abmessungen auf Anfrage lieferbar

Gabelverlängerungen sind ein unentbehrlicher Helfer, wenn zeitweise Lasten gehoben oder transportiert werden müssen, die länger als die Gabelzinken des vorhandenen Flurförderfahrzeuges sind.

- Stabile Stahlkonstruktion
- Schnelles und leichtes Einfahren der Gabelzinken
- Sicherung durch Steckbolzen
- Gabelzinkenspitze konisch zulaufend

Ausführungen

GO

- Offene Ausführung
- Unterseite offen

GG

- Geschlossene Ausführung
- Unterseite geschlossen



Sicherung durch Steckbolzen

WICHTIG!

Die Gabelzinkenlänge muss aus statischen Gründen mind. 60 % der gesamten Verlängerung betragen!

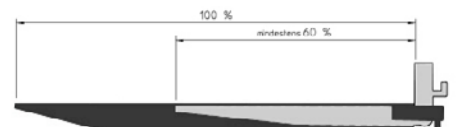

LASTHAKEN TYP LH

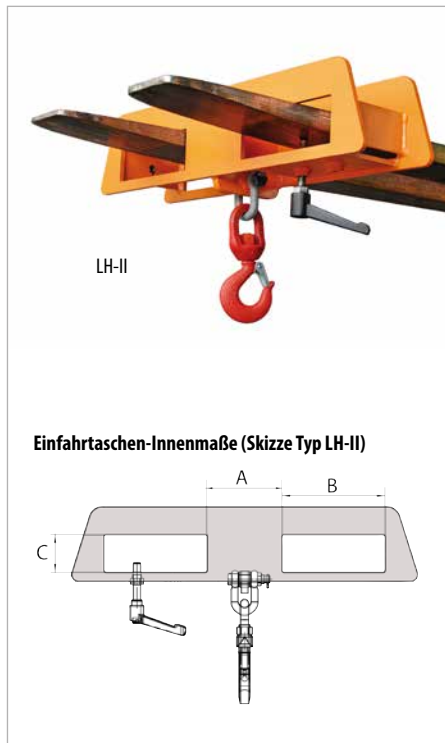
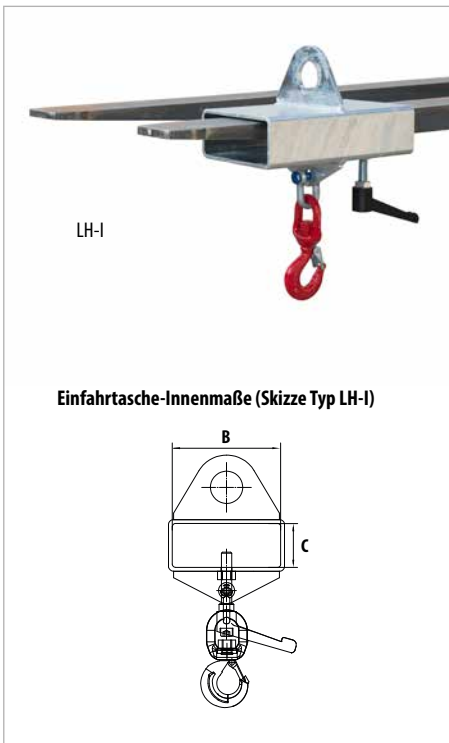

Sichere Aufnahme und Transport von schweren Lasten

Ausführungen

LH-I

- Aufnahme mit 1 Gabelzinke oder Kran
- Sicherung gegen Abrutschen
- Mit Wirbellasthaken
- Verschiedene Traglasten

LH-II

- Aufnahme mit 2 Gabelzinken (auch für Pratzstapler geeignet)
- Abrutschsicherung für verschiedene Zinkenbreiten, an 3 Punkten einschraubbar
- Mit Wirbellasthaken
- Verschiedene Traglasten

Oberfläche: RAL 2000 feuerverzinkt

	Tragfähigkeit (kg)	Maße (LxBxH) (mm)	Gewicht lack. / verz. (kg)	Einfahrtaschen-Innenmaße (mm)		
				A	B	C
LH-I 1,0	1000	300 x 180 x 395	9 / 10	-	168	68
LH-I 1,5	1500	300 x 180 x 420	9 / 10	-	168	68
LH-I 2,0	2000	300 x 180 x 420	10 / 11	-	168	68
LH-I 2,5	2500	300 x 180 x 455	10 / 11	-	168	68
LH-I 3,0	3000	300 x 180 x 465	11 / 12	-	168	68
LH-II 1,5	1500	170 x 750 x 385	21 / 23	160	220	80
LH-II 2,5	2500	170 x 750 x 425	22 / 24	160	220	80
LH-II 5,0	5000	180 x 750 x 490	31 / 34	160	220	80
LH-II 7,5	7500	180 x 750 x 555	35 / 38	160	220	80

MINI-TRAVERSEN TYP TM



Schneller und pendelfreier Transport von Lastgütern, Werkstücken oder Maschinenteilen per Kran.

Lastaufnahmemittel gefertigt nach DIN EN 13155.

- Traverse mit Kranöse
- 2 verstellbare Wirbellasthaken
- Verschiedene Einhängenpositionen
- Mit Abstellfüßen gemäß DGUV 100-500 Kap. 2.8

Oberfläche: feuerverzinkt

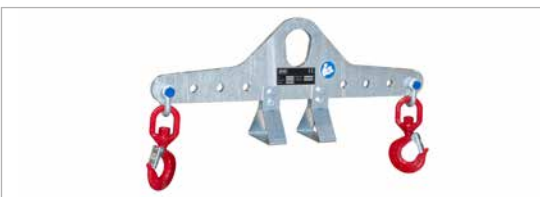

Kombination aus mehreren Traversen zur H-Traverse

	Hakenabstand min.-max (mm)	Tragfähigkeit (kg)	Maße (LxBxH) (mm)	Gewicht (kg)
TM 200- 500	200 - 500	500	550 x 100 x 305	6
TM 400- 800	400 - 800	500	850 x 100 x 305	8
TM 800-1200	800 - 1200	800	1250 x 160 x 340	17

TELESKOPLADER TYP KT / KTH



KT

Der Teleskoplader vergrößert die Reichweite des Gabelstaplers

- Stahlkonstruktion
- Kettensicherung gegen unbeabsichtigtes Abrutschen

Teleskopierbare Ausführungen

- Innenliegender teleskopierbarer Teil 8-fach ausziehbar, jede Position mit Steckbolzen gesichert
- 2 Wirbellasthaken, 14 mögliche Hakenpositionen

KT

- Starre Ausführung

KTH

- Höhenverstellbar, jede Position mit Steckbolzen gesichert
- 3 Winkel einstellbar: 15°, 30° oder 45°

Kurze Ausführungen

- 1 Wirbellasthaken, 5 mögliche Hakenpositionen

KT-K

- Starre Ausführung

KTH-K

- Höhenverstellbar, jede Position mit Steckbolzen gesichert
- 3 Winkel einstellbar: 15°, 30° oder 45°

Zubehör

- Hydraulisch teleskopierbar (max. 1000 mm, für KT und KTH)



KTH hydraulisch teleskopiert (Zubehör)

KTH teleskopiert und höhenverstellt



KT-K



KTH-K höhenverstellt

Einfahrtaschen-Innenmaße (mm)

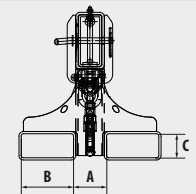

	A	B	C
KT 2,5 / KT-K 2,5	106	184	84
KT 5,0 / KT-K 5,0	116	184	84
KTH 2,5 / KTH-K 2,5	156	184	84
KTH 5,0 / KTH-K 5,0	166	184	84

	Position	1	2	3	4	5	6	7	8	9	10	11	12	13	14	Maße LxBxH (mm)	Gewicht lack./verz. (kg)
KT-K 2,5	Abstand (mm)	710	1000	1290	1590	1870	2055	2255	2455	2655	2855	3055	3255	3455	3655	2000 x 490 x 480	135 / 145
KT 2,5	Traglast (kg)	2500	2500	2500	1800	1400	-	-	-	-	-	-	-	-	-	2160 x 490 x 480	175 / 188
KT-K 5,0	Traglast (kg)	5000	3550	2750	2250	1950	-	-	-	-	-	-	-	-	-	2000 x 500 x 520	160 / 172
KT 5,0	Traglast (kg)	5000	3550	2750	2250	1950	1700	1550	1400	1300	1200	1150	1050	1000	950	2160 x 500 x 520	210 / 226
KTH-K 2,5	Abstand (mm)	695	990	1285	1580	1825	2090	2290	2490	2690	2890	3090	3290	3490	3690	2050 x 540 x 560	160 / 172
KTH 2,5	Traglast (kg)	2500	2500	2500	1800	1400	-	-	-	-	-	-	-	-	-	2200 x 540 x 560	203 / 218
KTH-K 5,0	Traglast (kg)	5000	3550	2750	2250	1950	-	-	-	-	-	-	-	-	-	2050 x 550 x 600	184 / 198
KTH 5,0	Traglast (kg)	5000	3550	2750	2250	1950	1700	1550	1400	1300	1200	1150	1050	1000	950	2200 x 550 x 600	235 / 253

Beachten Sie die Tragfähigkeit des Gabelstaplers!

Oberfläche:

RAL 2000

RAL 3000

RAL 5012

RAL 6011

RAL 7005

feuerverzinkt

LASTARME TYP LA / LAT

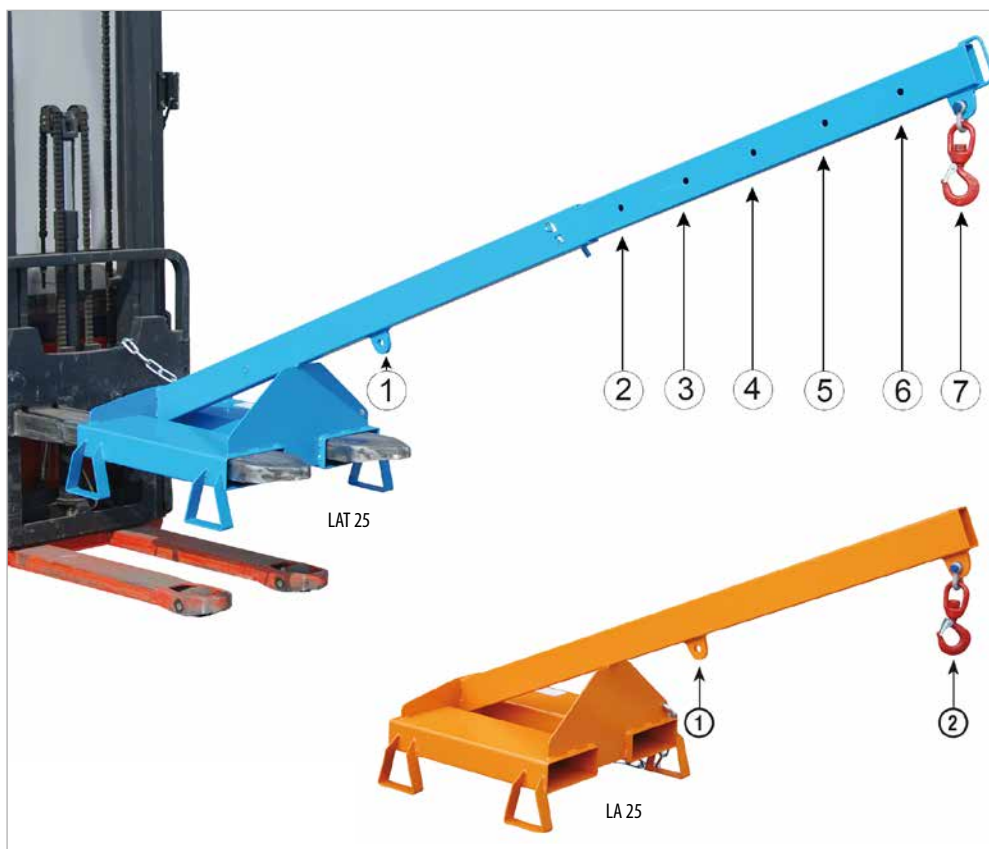
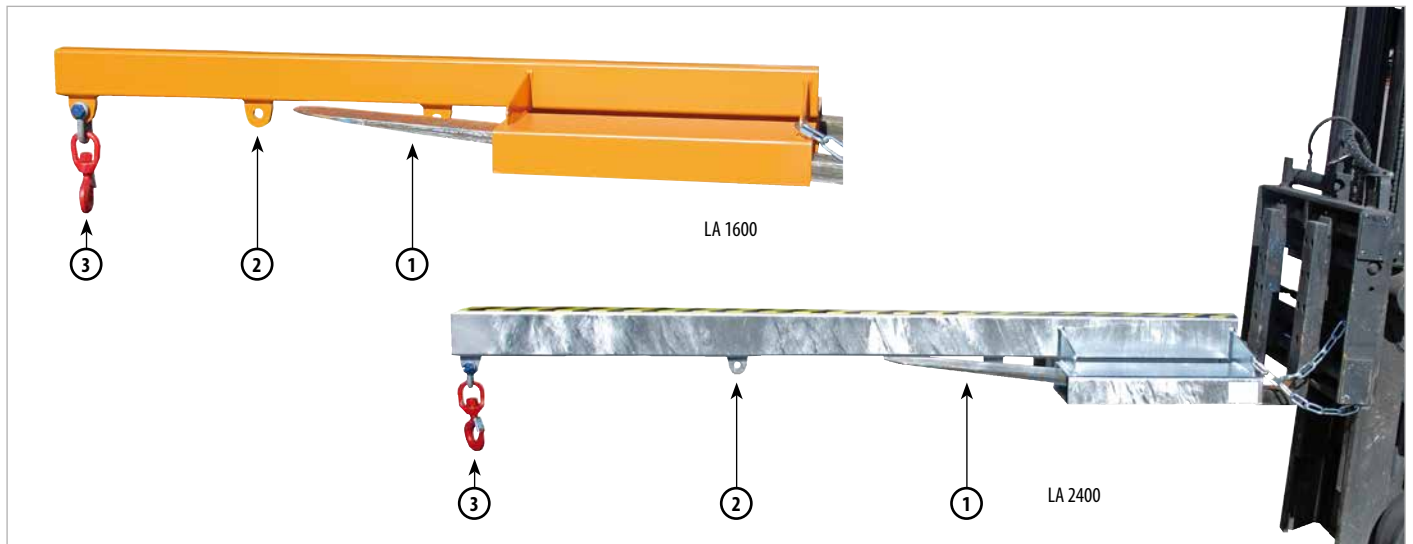

Der Lastarm vergrößert die Reichweite des Gabelstaplers

- Stahlkonstruktion
- Einfahrtaschen für Gabelzinken
- Auch für Pratzestapler geeignet
- Kettensicherung gegen unbeabsichtigtes Abrutschen
- 1 Wirbellasthaken

Ausführungen

LA 1600/2400

- Starre Ausführung

LA 25

- Starre Ausführung
- Neigung 25°
- Mit Stützfüßen, Unterfahrhöhe 100 mm

LAT 25

- Neigung 25°
- Teleskopierbar, jede Position mit Steckbolzen gesichert
- Mit Stützfüßen, Unterfahrhöhe 100 mm

	Grundlänge (mm)	Position	①	②	③	④	⑤	⑥	⑦	Gewicht lack. / verz. (kg)
LA 1600-1,0	1600	Abstand (mm)	780	1165	1550					46 / 50
		Traglast (kg)	1000	350	200					
LA 2400-1,0	2400	Abstand (mm)	780	1565	2350					53 / 57
		Traglast (kg)	1000	200	100					
LA 1600-2,5	1600	Abstand (mm)	780	1165	1550					79 / 85
		Traglast (kg)	2500	850	500					
LA 2400-2,5	2400	Abstand (mm)	780	1565	2350					94 / 101
		Traglast (kg)	2500	500	250					
LA 1600-5,0	1600	Abstand (mm)	780	1165	1550					112 / 120
		Traglast (kg)	5000	1700	1000					
LA 2400-5,0	2400	Abstand (mm)	780	1565	2350					132 / 142
		Traglast (kg)	5000	1000	500					
LA 25-1,0	1600	Abstand (mm)	875	1600						51 / 54
		Traglast (kg)	1000	300						
LAT 25-1,0	1600	Abstand (mm)	875	1600	1780	1960	2140	2320	2500	62 / 67
		Traglast (kg)	1000	300	225	200	175	150	125	

Beachten Sie die Tragfähigkeit des Gabelstaplers!

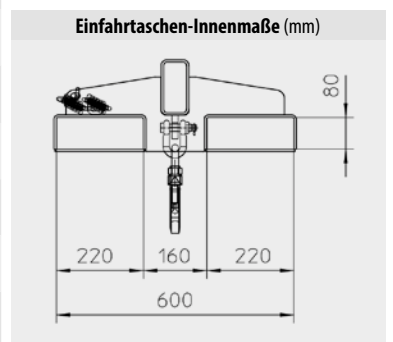

Oberfläche:

RAL 2000

RAL 3000

RAL 5012

RAL 6011

RAL 7005

feuerverzinkt

SICHERHEITSKÖRBE TYP SIKO



SIKO

	Maße (LxBxH) (mm)	Standfläche (mm)	zul. Gesamtgewicht (kg)	Gewicht (kg)	Einfahrtaschen-Innenmaße (mm)		
					A	B	C
SIKO	1040 x 1200 x 1990	800 x 1200	300	91	600	200	80
SIKO/L	1295 x 800 x 1985	1200 x 800	300	98	160	200	80

Sicherheit bei Reparatur- und Wartungsarbeiten



- Stabile Rohrkonstruktion
- Rutschsichere Arbeitsplattform
- Zulässig für 2 Personen, automatischer Türverschluss
- Anschlagpunkte für PSA (Pers. Schutzausrüstung)
- Durchgehende Einfahrtaschen mit Abrutschsicherung
- Unterfahrerschutz gewährleistet Aufnahme nur über Einfahrtaschen
- TÜV geprüft, entsprechend der DGUV (Deutsche gesetzliche Unfallversicherung)

Ausführungen

SIKO

- Aufnahme mit Gabelstapler an der breiten Seite
- Verzinkte Werkzeugablage

SIKO/L

- Aufnahme mit Gabelstapler an der schmalen Seite
- Verzinkte Werkzeugablage

Zubehör

- 2 Lenk- und 2 Bockrollen aus Polyamid Ø 180 mm, davon eine Lenkrolle mit Feststeller
– Bauhöhe 225 mm

Einfahrtaschen-Innenmaße (mm)

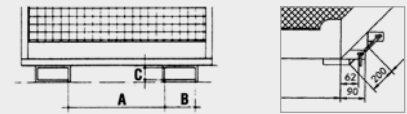

SICHERHEITSKORB TYP SIKO-M



	Maße (LxBxH) (mm)	Standfläche (mm)	zul. Gesamtgewicht (kg)	Gewicht (kg)	Einfahrtaschen-Innenmaße (mm)		
					A	B	C
SIKO-M	1040 x 835 x 2000	740 x 740	240	61	280	200	80

Die preiswerte Alternative



- Stabile Rohrkonstruktion
- Rutschsichere Arbeitsplattform
- Zulässig für 2 Personen
- Einstieg über Sicherungsstange mit Schwerkraftsicherung
- Einfahrtaschen mit Abrutschsicherung
- Anschlagpunkte für PSA (Pers. Schutzausrüstung)
- Verzinkte Werkzeugablage
- TÜV geprüft, entsprechend der DGUV (Deutsche gesetzliche Unfallversicherung)

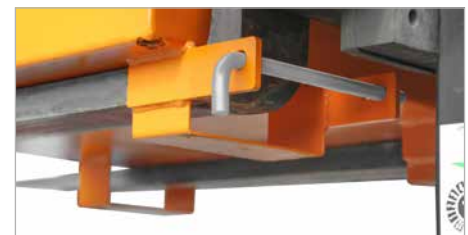

Bolzensicherung

Einfahrtaschen-Innenmaße (mm)

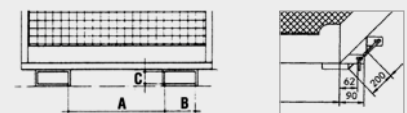

Oberfläche:

RAL 2000

SICHERHEITSKORB TYP SIKO-G



Sicherheit bei Reparatur- und Wartungsarbeiten

- Stabile Rohrkonstruktion
- Rutschsichere Arbeitsplattform
- Zulässig für 2 Personen
- Anschlagpunkte für PSA (Pers. Schutzausrüstung)
- Einstieg über Sicherungsstange mit Schwerkraftsicherung
- Einfahrtaschen mit Abrutschsicherung
- Verzinkte Werkzeugablage
- TÜV geprüft, entsprechend der DGUV (Deutsche gesetzliche Unfallversicherung)



Einstieg durch Heben der Sicherungsstange



SIKO-G	Maße (LxBxH) (mm)	Standfläche (mm)	zul. Gesamtgewicht (kg)	Gewicht (kg)	Einfahrtaschen-Innenmaße (mm)		
	1040 x 1230 x 2000	740 x 1140	300	78	A	B	C
					600	200	80

Einfahrtaschen-Innenmaße (mm)

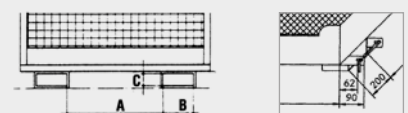

Oberfläche:

RAL 2000

ARBEITSBÜHNEN TYP MB-D



MB-D



MB-D/L

	Maße (LxBxH) (mm)	Standfläche (mm)	zul. Gesamt- gewicht (kg)	Gewicht lack. / verz. (kg)	Einfahrtaschen-Innenmaße (mm)		
					A	B	C
MB-D	1040 x 1210 x 1990	800 x 1200	300	103 / 111	600	200	80
MB-D/L	1290 x 805 x 1990	1200 x 800	300	106 / 114	160	200	80

Sicherheit bei Reparatur- und Wartungsarbeiten



- Stabile Rechteckkonstruktion, zulässig für 2 Personen, automatischer Türverschluss
- Einfahrtaschen mit Abrutschsicherung
- Verzinkte Werkzeugablage
- Anschlagpunkte für PSA (Pers. Schutzausrüstung)
- TÜV geprüft, entsprechend der DGUV (Deutsche gesetzliche Unfallversicherung)

Ausführungen

MB-D

- Aufnahme an der breiten Seite

MB-D/L

- Aufnahme an der schmalen Seite

Zubehör

- 2 Lenk- und 2 Bockrollen aus Polyamid Ø 180 mm, davon eine Lenkrolle mit Feststeller
– Bauhöhe 225 mm

Gilt für alle Produkte auf dieser Seite

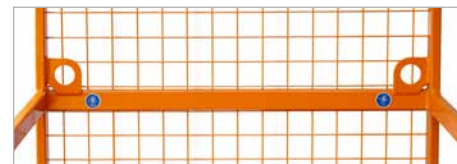

Anschlagpunkte für PSA (Persönliche Schutzausrüstung)

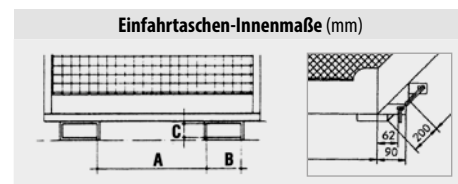

ARBEITSBÜHNEN TYP MB-ST



MB-ST



MB-ST/T

	Maße (LxBxH) (mm)	Standfläche (mm)	zul. Gesamt- gewicht (kg)	Gewicht lack. / verz. (kg)	Einfahrtaschen-Innenmaße (mm)		
					A	B	C
MB-ST	1040 x 1335 x 1990	800 x 1200	300	120 / 129	600	200	80
MB-ST-L	1300 x 930 x 1990	1200 x 800	300	125 / 135	160	200	80
MB-ST/T	1050 x 1415 x 1990	800 x 1200	300	137 / 148	600	200	80
MB-ST/T-L	960 x 1375 x 1990	1200 x 800	300	139 / 150	160	200	80

Für Regalbedienungen und Inventur- Arbeiten in der Höhe

- Zulässig für 1 Person
- Einfahrtaschen mit Abrutschsicherung
- Verzinkte Werkzeugablage
- Anschlagpunkte für PSA (Pers. Schutzausrüstung)

Ausführungen

MB-ST

- Zweihand-Zustimmungs-Tastschalter, Blitzleuchte, Kabelaufroller mit 8 m Elektrokabel, Stecker, Steckdose und Zusatzstecker
- Aufnahme mit Gabelstapler an der breiten Seite

MB-ST-L

- Wie MB-ST, jedoch Aufnahme an der schmalen Seite

MB-ST/T

- Wie MB-ST, jedoch mit Türtrennschalter
- Rundum mit Gitter

MB-ST/T-L

- Wie MB-ST/T, jedoch Aufnahme an der schmalen Seite

Oberfläche:

RAL 2000

feuerverzinkt

ARBEITSBÜHNE TYP MB-II



MB-II zur Queraufnahme

MB-II zur Längsaufnahme

Beidseitige Aufnahme mit Gabelstapler, an der breiten und der schmalen Seite, Einfahrtaschen an den nicht verwendeten Einfahrtaschen.



- Stabile Vierkantrrohrkonstruktion
- Quer- oder Längsaufnahme
- Rutschsichere Arbeitsplattform
- Zulässig für 2 Personen
- Anschlagpunkte für PSA (Pers. Schutzausrüstung)
- Automatischer Türverschluss
- Einfahrtaschen mit Abrutschsicherung
- Zwei klappbare Schutzgitter
- Einfahrtasche der nicht zu verwendenden Einfahrtaschen
- Verzinkte Werkzeugablage
- TÜV geprüft, entsprechend der DGUV (Deutsche gesetzliche Unfallversicherung)

Zubehör

- 2 Lenk- und 2 Bockrollen aus Polyamid Ø 180 mm, davon eine Lenkrolle mit Feststeller – Bauhöhe 225 mm



Sicherungen der abklappbaren Schutzgitter



Platzsparende Lagerung durch beidseitig zurückgeklappte Schutzgitter

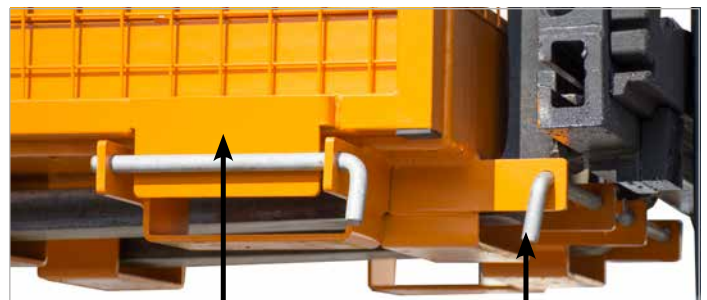

Einfahrtasche an den nicht verwendeten Einfahrtaschen

Sicherungsbolzen schützen vor unbeabsichtigtem Abrutschen

	Maße (LxBxH) (mm)	Standfläche (mm)	zul. Gesamtgewicht (kg)	Gewicht lack. / verz. (kg)	Einfahrtaschen-Innenmaße (mm)		
					A	B	C
MB-II	1040 x 1305 x 2355	800 x 1200	300	139 / 150	600 190	200 200	80 80

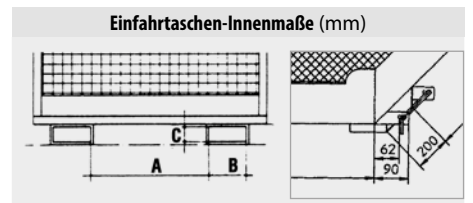

Oberfläche:	RAL 2000	feuerverzinkt
--------------------	-----------------	----------------------

ARBEITSBÜHNEN TYP MB-F / MB-K IV



MB-F

Sicherheit bei Reparatur- und Wartungsarbeiten



- Zulässig für 2 Personen
- Automatischer Türverschluss
- Einfahrtaschen mit Abrutschsicherung
- TÜV geprüft, entsprechend der DGUV (Deutsche gesetzliche Unfallversicherung)
- Anschlagpunkte für PSA (Pers. Schutzausrüstung)

Ausführungen

MB-F

- Faltbare Ausführung
- Mit wenigen Handgriffen einsatzbereit
- Verzinkte Werkzeugablage
- Aufnahme mit Gabelstapler an der breiten Seite

Zubehör

- 2 Lenk- und 2 Bockrollen aus Polyamid Ø 180 mm, davon eine Lenkrolle mit Feststeller
– Bauhöhe 225 mm

Einfahrtaschen-Innenmaße (mm)

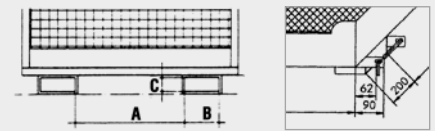

MB-K-IV

MB-K-IV

- Aufnahme mit Kran
- Nach DIN EN 14502-1
- Nutzlast 300 kg
- Stützfüße, 135 mm Unterfahrhöhe
- Verzinktes Dach
- Verzinkte Werkzeugablage innen
- Serienmäßig mit Vierstrangkette

	Maße (LxBxH) (mm)	Standfläche (mm)	zul. Gesamtgewicht (kg)	Gewicht lack. / verz. (kg)	Einfahrtaschen-Innenmaße (mm)		
					A	B	C
MB-F	1275 x 1210 x 1995	1000 x 1200	300	122 / 131	600	200	80
MB-K-IV	815 x 1200 x 2305	800 x 1200	470	170 / 183	-	-	-

Oberfläche:

RAL 2000

feuerverzinkt

ARBEITSBÜHNEN TYP MB-A / MB-B



MB-A



MB-A/D/L

Arbeitsbühnen für Gabelstapler bieten Sicherheit bei Reparatur- und Wartungsarbeiten

- Zulässig für 2 Personen
- Einfahröffnungen mit Abrutschsicherung
- Verzinkte Werkzeugablage
- Automatischer Türverschluss

Ausführungen

MB-A

- TÜV Österreich geprüft
- Aufnahme mit Gabelstapler an der breiten Seite
- Anschlagpunkte für PSA gemäß ÖNORM



- MB-A/L: Aufnahme an der schmalen Seite
- MB-A/D: mit Dach, Aufnahme an der breiten Seite
- MB-A/D/L: mit Dach, Aufnahme an der schmalen Seite



MB-B

MB-B

Sicherheit bei Reparatur- und Wartungsarbeiten

- Stabile Rechteckkonstruktion, zulässig für 2 Personen, automatischer Türverschluss
- Einfahrtaschen mit Abrutschsicherung
- Handlauf
- Verzinkte Werkzeugablage
- Aufnahme mit Gabelstapler an der breiten Seite
- Anschlagpunkte für PSA (Pers. Schutzausrüstung)
- MB-B/L: Aufnahme an der schmalen Seite

Zubehör

- 2 Lenk- und 2 Bockrollen aus Polyamid Ø 180 mm, davon eine Lenkrolle mit Feststeller – Bauhöhe 225 mm

	Maße (LxBxH) (mm)	Standfläche (mm)	zul. Gesamtgewicht (kg)	Gewicht lack. / verz. (kg)	Einfahrtaschen-Innenmaße (mm)		
					A	B	C
MB-A	1050 x 1215 x 2090	800 x 1200	300	135 / 145	600	200	80
MB-A/L	1300 x 825 x 2090	1200 x 800	300	132 / 142	160	200	80
MB-A/D	1050 x 1215 x 2105	800 x 1200	300	157 / 167	600	200	80
MB-A/D/L	1300 x 825 x 2105	1200 x 800	300	157 / 167	160	200	80
MB-B	1045 x 1210 x 1990	800 x 1200	300	120 / 129	600	200	80
MB-B/L	1290 x 805 x 1990	1200 x 800	300	120 / 129	160	200	80

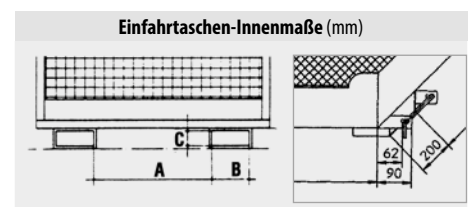

Oberfläche:

RAL 2000

feuerverzinkt

SCHAUFEL TYP BSE / BSM



BSE



BSM



BSE hydraulische Ausführung (Sonderausführung)

	Inhalt ca. (m ³)	Maße (LxBxH) (mm)	Mulden-Innenmaße (LxBxH) (mm)	Tragfähigkeit (kg)	Gewicht (kg)	
					BSE	BSM
BSE / BSM 50	0,50	1800 x 1170 x 500 (790)*	1000 x 1100 x 500	1000	198	180
BSE / BSM 75	0,75	1900 x 1270 x 550 (790)*	1200 x 1200 x 550	1500	228	210
BSE / BSM 100	1,00	2000 x 1670 x 650 (790)*	1300 x 1600 x 650	2000	320	312
BSE / BSM 150	1,50	2050 x 1870 x 600 (800)*	1500 x 1800 x 600	3000	374	368
BSE / BSM 200	2,00	2100 x 2070 x 650 (800)*	1600 x 2000 x 650	3000	425	413
BSE / BSM 250	2,50	2100 x 2570 x 650 (800)*	1600 x 2500 x 650	3000	484	472

*Höhe inkl. Ausklinkhebel

Die Original BAUER-Schaufel zum Verladen und Transportieren von Schüttgütern

- Einfache Aufnahme mit Gabelzinken
- Kippen in jeder Höhe per Seilzug vom Staplersitz
- Wannenneblech mit umlaufendem Randprofil
- Schürfleiste aus Spezialstahl
- Stabiler Grundrahmen
- Sicherung gegen unbeabsichtigtes Abrutschen

Ausführungen

BSE

- Mechanisch

BSM

- Mechanisch, mit Öffnungen für Gabelzinken

Sonderausführungen lieferbar

Einfahrtaschen-Innenmaße (mm)			
	A	B	C
BSE / BSM 50	480	170	75
BSE / BSM 75	580	170	75
BSE / BSM 100	680	170	75
BSE / BSM 150-200	780	200	85
BSE / BSM 250	980	200	85

SCHAUFEL TYP BSI



	Inhalt ca. (m ³)	Maße (LxBxH) (mm)	Mulden-Innenmaße (LxBxH) (mm)	Tragfähigkeit (kg)	Gewicht (kg)
BSI 50	0,50	1810 x 1330 x 710*	1245 x 1250 x 310	750	183
BSI 75	0,75	1810 x 1330 x 710*	1245 x 1250 x 510	1000	210
BSI 100	1,00	1810 x 1330 x 810*	1245 x 1250 x 710	1500	226

*Höhe inkl. Ausklinkhebel

Die preiswerte Alternative

- Einfache Aufnahme mit Gabelzinken
- Kippen in jeder Höhe per Seilzug vom Staplersitz
- Wannenneblech mit umlaufendem Randprofil
- Schürfleiste aus Spezialstahl
- Stabiler Grundrahmen
- Sicherung gegen unbeabsichtigtes Abrutschen

Einfahrtaschen-Innenmaße (mm)			
	A	B	C
BSI 50-100	480	170	75

SCHAUFEL TYP DGS



Hydraulische Schaufel mit Doppelgelenk für dosierte Entleerung

- Stabiler Grundrahmen und Schaufel mit Schürfleiste aus Spezialstahl
- Günstiger Lastschwerpunkt
- Vor- und rückkippar
- Kippvorgang erfolgt über Gabelstaplerhydraulik
- Aufnahme mit Gabelzinken
- Sicherung gegen unbeabsichtigtes Abrutschen



	Inhalt ca. (m ³)	Maße (LxBxH*) (mm)	Tragfähigkeit (kg)	Gewicht (kg)
DGS 500	0,50	1610 x 1050 x 1370	1000	243
DGS 700	0,70	1610 x 1210 x 1370	1000	260
DGS 950	0,95	1610 x 1610 x 1370	1000	320
DGS 1200	1,20	1610 x 2010 x 1370	1500	360

*Schaufelhöhe (inkl. Hydraulikzylinder)

Einfahrtaschen-Innenmaße (mm)

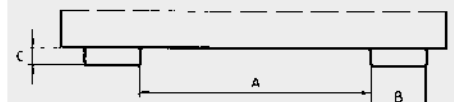

	A	B	C
DGS 500	300	180	65
DGS 700	360	180	65
DGS 950, 1200	660	180	65

SCHAUFEL TYP HVR



Hydraulische Schaufel mit 2 Zylindern für dosierte Entleerung

- Stabiler Grundrahmen und Schaufel mit Schürfleiste aus Spezialstahl
- Vor- und rückkippar
- Kippvorgang erfolgt über Gabelstaplerhydraulik
- Aufnahme mit Gabelzinken
- Sicherung gegen unbeabsichtigtes Abrutschen



	Inhalt ca. (m ³)	Maße (LxBxH) (mm)	Tragfähigkeit (kg)	Gewicht (kg)
HVR 50	0,50	1645 x 1230 x 680	1600	275
HVR 75	0,75	1670 x 1630 x 685	1600	326
HVR 80 L	0,80	1705 x 1030 x 925	1600	310
HVR 100	1,00	1740 x 1830 x 775	2000	392
HVR 150	1,50	1905 x 2030 x 955	2500	474

Einfahrtaschen-Innenmaße (mm)

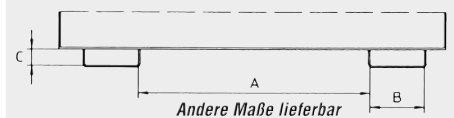

	A	B	C
HVR 50-80 L	420	160	65
HVR 100-150	580	195	75

Oberfläche:

RAL 2000

RAL 3000

RAL 5012

RAL 6011

RAL 7005

STREUGERÄT TYP SH



SH mit Abdeckplane

	Trichterinhalt ca. (l)	max. Streubreite (m)	Mindestölbedarf (l/min)	max. Förderleistung (l/min)	Tragfähig- keit (kg)	Gewicht (kg)
SH	265	9	15	80	500	115

Geeignet für Sand, Salz und Splitt

- Antrieb durch Staplerhydraulik
- Streubreite einstellbar durch Höhen- und Neigungswinkelverstellung vom Hubgerüst
- Rührwerk
- Schutzgitter-Abdeckung
- Einfahrtaschen für Gabelzinken
- Oberfläche lackiert **RAL 2000**

Zubehör

- Abdeckplane

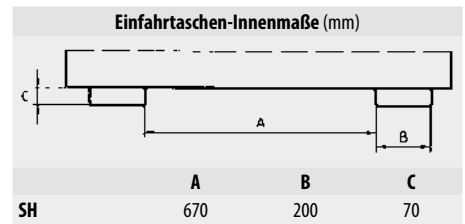

STREUWAGEN TYP STW



STW 100 mit Abdeckplane



STW 260

Geeignet für Sand und Salz

- Zum Anhängen an Gabelstapler, kleine Schlepper etc.
- Vollgummibereifung (STW 100) bzw. Luftbereifung (STW 260)
- Streuvorgang erfolgt über die Drehbewegung der Räder
- Hebel zum Einstellen der Streubreite und -richtung
- Trichter lackiert **RAL 3000**

Zubehör

- Abdeckplane



Schneeschieber SCH-G (siehe Seite 56) in Kombination mit STW 100

	Trichter-Inhalt ca. (l)	Trichter-Ausführung	max. Streubreite (m)	Tragkraft (kg)	Gewicht (kg)
STW 100	105	lackiert	6	135	30
STW 260	260	lackiert	12	340	84

GABELSTAPLER-KEHRBESEN TYP SKB

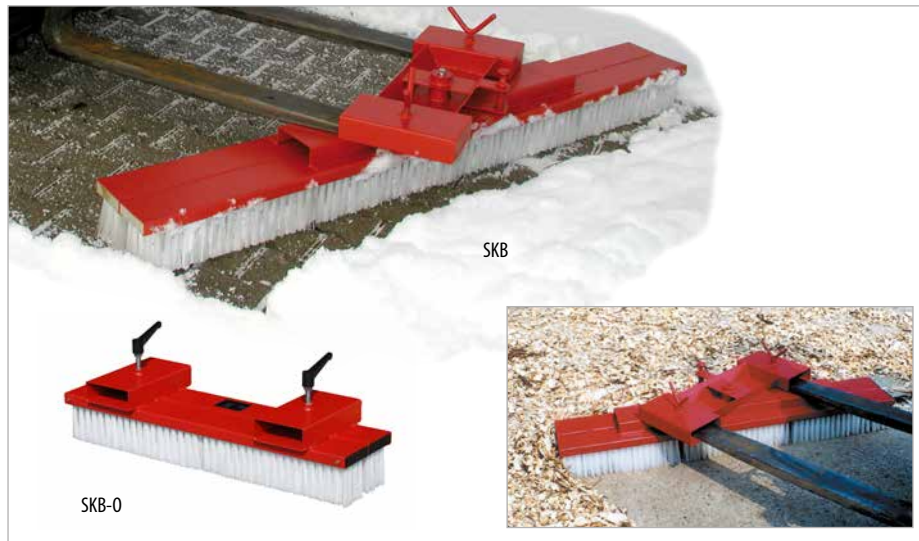

Schnelles und kostengünstiges Fegen von Parkplätzen, Zufahrten, Wegen, Lagerplätzen, Produktionshallen etc.

- Robuste Stahlkonstruktion
- Einfahrtaschen für Gabelzinkenaufnahme
- Abrutschsicherung
- Geeignet für Gabelstapler, Radlader und weitere Trägerfahrzeuge mit Gabelzinken
- Strapazierfähige Bürstenelemente, einzeln austauschbar
- Oberfläche lackiert **RAL 3000**

Ausführungen

SKB

- Jeweils 2-fach nach rechts und links einstellbar

SKB-O

- Ohne seitliche Verstellmöglichkeit

Sonderausführungen lieferbar

	Maße (LxBxH) (mm)	Gewicht (kg)
SKB 100	350 x 1000 x 410	45
SKB 150	350 x 1500 x 410	55
SKB 200	350 x 2000 x 410	65
SKB-O 100	305 x 1000 x 360	30
SKB-O 150	305 x 1500 x 360	40
SKB-O 200	305 x 2000 x 360	50

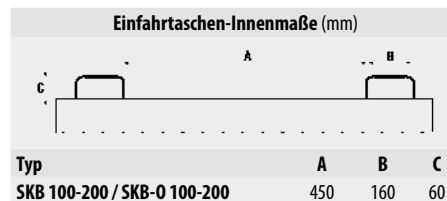

SCHNEEFLUG TYP SCH-P / SCH-U



Der Schneeflug mit automatischem Niveaugleich

- Pendelaufhängung
- Spezialfederung
- Problemloses Überfahren von Bodenunebenheiten
- Hubgerüst schonend
- Bodenfreiheit des Räumschildes durch Gleitkufen einstellbar
- Räumschild 2-fach nach rechts und links verstellbar
- Schürfleisten angeschraubt, schnelles Wechseln möglich
- Oberfläche lackiert **RAL 2000**



Ausführungen

SCH-P

- Einfahrtaschen oben

SCH-U

- Einfahrtaschen unten

- ...-S Stahlschürfleiste
- ...-G Gummischürfleiste
- ...-V PUR-Schürfleiste

	Schildbreite (mm)	Einstellbare Räumbreiten (mm)	Schildhöhe (mm)	Gewicht (kg)		
				Typ ...-S	Typ ...-G	Typ ...-V
SKB-P 150 / SKB-U 150	1500	1500/1300/1100	620	195	200	197
SKB-P 180 / SKB-U 180	1800	1800/1600/1300	620	206	212	209
SKB-P 210 / SKB-U 210	2100	2100/1800/1500	620	228	235	231
SKB-P 240 / SKB-U 240	2400	2400/2100/1700	620	252	260	256

Einfahrtaschen-Innenmaße (mm)

	A	B	C
SKB-P/-U 150-180	412	165	60
SKB-P/-U 210-240	412	215	75

SCHNEESCHIEBER TYP SCH

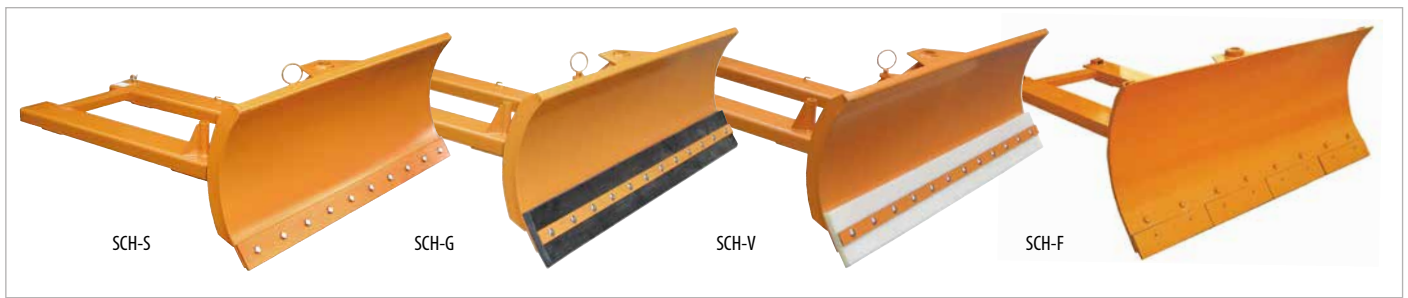

SCH-G

Der robuste Schneeschieber in 4 Ausführungen

- Schnelle Aufnahme mit Gabelzinken
- Sicherung gegen unbeabsichtigtes Abrutschen
- Räumschild 2-fach nach rechts und links verstellbar
- Federklappschare und Schürfleiste angeschraubt, schnelles Wechseln möglich

Ausführungen

- SCH-G** Gummischürfleiste
- SCH-S** Stahlschürfleiste
- SCH-V** PUR-Schürfleiste
- SCH-F** Federklappschare

Zubehör

- Hydraulische Schildverstellung



SCH-G rechts verstellt



SCH-G links verstellt

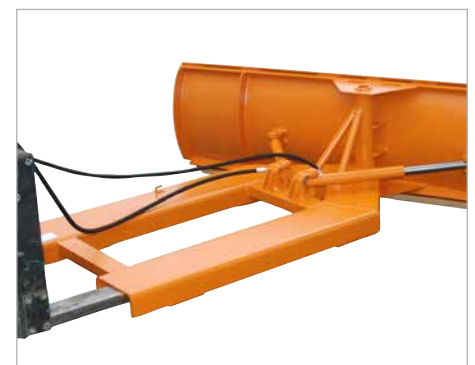

Hydraulische Schildverstellung

	Schildbreite (mm)	Einstellbare Räumbreiten (mm)	Schildhöhe (mm)	Gewicht lack. (kg)			
				SCH-S	SCH-G	SCH-V	SCH-F
SCH 150	1500	1500/1300/1100	580*/620/720**	170	172	170	203
SCH 180	1800	1800/1600/1300	580*/620/720**	182	183	182	222
SCH 210	2100	2100/1800/1500	580*/620/720**	232	233	232	278
SCH 240	2400	2400/2100/1700	580*/620/720**	246	247	246	299

* Stahlschürfleiste ** mit Federklappscharen

	Einfahrtaschen-Innenmaße (mm)		
	A	B	C
SCH 150-180	417	165	60
SCH 210-240	416	220	78

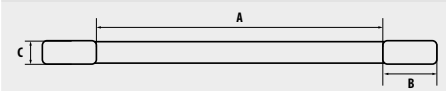

SCHNEESCHIEBER TYP SCH-L



Die preiswerte Alternative

- Schnelle Aufnahme mit den Gabelzinken
- Sicherung gegen unbeabsichtigtes Abrutschen
- Räumschild 1-fach nach links und rechts verstellbar
- Gummischürfleisten, angeschraubt, schnelles Wechseln möglich



SCH-L nach links verstellt



SCH-L nach rechts verstellt



SCH-L lackiert



SCH-L verzinkt

	Schildbreite (mm)	Einstellbare Räumweiten (mm)	Schildhöhe (mm)	Gewicht lack. / verz. (kg)
SCH-L 1500	1500	1500 / 1300	585	120 / 129
SCH-L 1800	1800	1800 / 1550	585	129 / 139

Einfahrtaschen-Innenmaße (mm)			
	A	B	C
SCH-L 1500/1800	410	168	68

Oberfläche:	RAL 2000	feuerverzinkt
--------------------	-----------------	----------------------

MÜLLTONNEN-KIPPER TYP MK



MK



MK

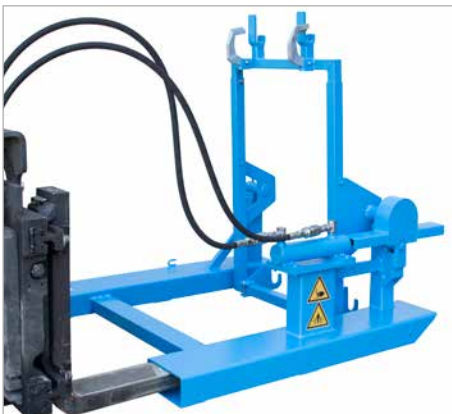

MK-H

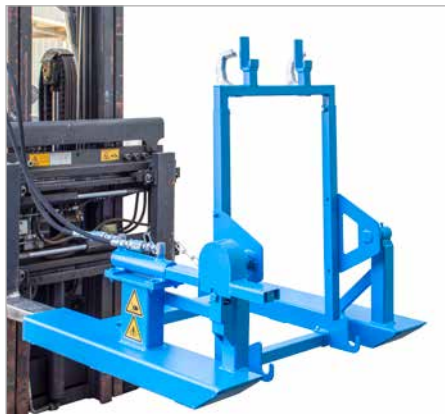

MK-H

	max. Anzahl (Mülltonnen x l)	Maße (LxBxH) (mm)	Tragfähigkeit (kg)	Gewicht lack. (kg)
MK 120	1 x 80/120	1000 x 930 x 925	250	61
MK 240	1 x 240	1000 x 1020 x 1060	250	66
MK-H 120	1 x 80/120	1100 x 930 x 925	250	81
MK-H 240	1 x 240	1100 x 1020 x 1055	250	89

Zur Entleerung und Reinigung von 80-, 120- oder 240-l-Mülltonnen

- Robuste Stahlkonstruktion
- Einfahrtaschen für Gabelzinken-Aufnahme
- Geeignet für Gabelstapler, Radlader und weitere Trägerfahrzeuge mit Gabelzinken
- Sicherung gegen unbeabsichtigtes Abrutschen und Auskippen
- Beim Abkippen sichern selbsttätig arretierende Haken die Mülltonne

Ausführungen

MK

- Kippvorgang erfolgt über Zugseil

MK-H

- Kippvorgang erfolgt über Staplerhydraulik

Einfahrtaschen-Innenmaße (mm)

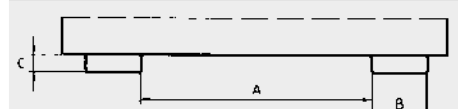

	A	B	C
MK 120 / MK-H 120	580	170	75
MK 240 / MK-H 240	670	170	75

MÜLLTONNEN-HEBER TYP MH



Kraft- und zeitsparender Transport von Müllgroßbehältern (MGB)

- Stabiler Grundrahmen mit Einfahrtaschen
- Mit Gummianschlag
- Aufnahmevorrichtung mit Grundrahmen verschraubt
- Sicherung gegen unbeabsichtigtes Abrutschen

Ausführungen

MH-I - MH-III

- Einsetzbar für MGB nach DIN EN 840-1, für 80- bis 360-l-MGB aus Kunststoff und 240-l-MGB aus Metall

MH-II

- zusätzlich die Möglichkeit der Aufnahme von 1100 l MGB mit Kammaufnahme

	max. Anzahl (80- bis 360-l-MGB)	max. Anzahl (1100-l-MGB)	Maße (LxBxH) (mm)	Tragfähigkeit (kg)	Gewicht lack. (kg)
MH-I	1	-	1030 x 585 x 680	200	65
MH-II	2	1	1030 x 1070 x 680	400	71
MH-III	3	-	1030 x 1595 x 680	600	79

Einfahrtaschen-Innenmaße (mm)

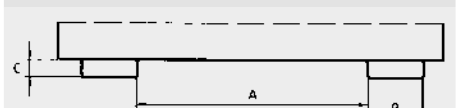

	A	B	C
MH-I - MH-III	230	170	75

Oberfläche:

RAL 2000

RAL 3000

RAL 5012

RAL 6011

RAL 7005

KIPPOMAT TYP KM / KG



KM



KM

TYP KM

Die Hilfe beim Transportieren, Abkippen und Reinigen von Müllgroßbehältern (1.100 l mit 4 Rädern) nach DIN EN 840-3

- Stabiler Grundrahmen mit Einfahrtaschen und Kippvorrichtung
- Sicherung gegen unbeabsichtigtes Abrutschen
- 2 Bolzen (MGB aus Stahl) bzw. 2 abklappbare Aufnahmearme (MGB aus Kunststoff) sichern den MGB
- Stahlseil sichert den geöffneten Deckel
- Kippvorgang erfolgt über Staplerhydraulik, Betriebsdruck mind. 130 bar
- Vor- und rückkippar
- Kippgeschwindigkeit stufenlos über Drosselventile einstellbar
- Vorrichtung zur Aufnahme der Hydraulikschläuche, Stahlseil und Sicherungskette
- Oberfläche **feuerverzinkt**

TYP KG

Zum Transportieren, Abkippen und Reinigen von Euro-Gitterboxen nach DIN 15155

- Wie Typ KM, jedoch wird die Gitterbox über Spannvorrichtung gesichert
- Oberfläche **feuerverzinkt**

Ausführungen

KG-A

- Kippvorgang erfolgt über Staplerhydraulik

KG-B

- Manuelle Kippbedienung und einstellbare Kippbremse

KG-C

- Manuelle Kippbedienung



KG-A

	Maße (LxBxH) (mm)	Kippwinkel (Grad)	max. Tragfähigkeit (kg)	Gewicht (kg)
KM	1845 x 1370 x 960	135	600	177
KG-A	1845 x 1160 x 1020	135	500	200
KG-B	1845 x 1160 x 1020	135	500	195
KG-C	1845 x 1160 x 1020	160	500	160

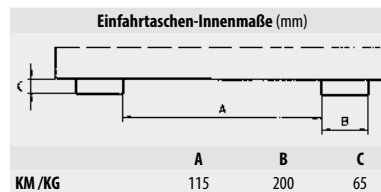

BEHÄLTER-KIPPGERÄT TYP KGM



KGM mit Kippbremse

Mit jedem Gabelstapler schnell einsetzbar

- Mechanische Ausführung
- Kippen in jeder Höhe per Seilzug vom Staplersitz
- Keine aufwendigen Sondereinrichtungen am Gabelstapler nötig
- Sicherung gegen unbeabsichtigtes Abrutschen

Zubehör

- Einstellbare Kippbremse

Die Fertigung vom KGM erfolgt nach Ihren Behältermaßen.

Oberfläche:

RAL 2000

RAL 3000

RAL 5012

RAL 6011

RAL 7005

RANGIERHILFEN TYP RH



RH

Rangierhilfen zum leichten Verfahren von Anhängern oder Abrollcontainern auf dem Betriebsgelände, in Produktionshallen etc.

- Stabile Einfahrtaschen für Gabelzinken
- Abrutschsicherung
- Problemloses Anhängen

Ausführungen

RH

- Kupplungskugel

RH-RM

- Anhängerkupplung Rockinger RO 805 B mit Bolzen Ø 31,5 mm

RH-RMK

- Wie RH-RM, jedoch zusätzlich mit Kupplungskugel

RH-RA

- Mit Anhängerkupplung selbsttätig Rockinger RO 244-2 mit Bolzen Ø 25 mm

RH-RAK

- Wie RH-RA, jedoch zusätzlich mit Kupplungskugel

RH-AC

- Mit Aufnahmehaken für Abrollcontainer



RH-RM

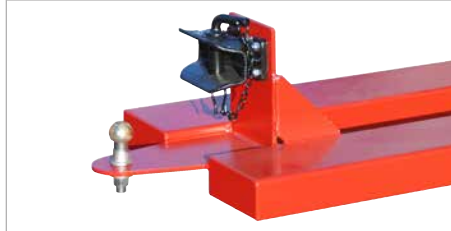

RH-RMK

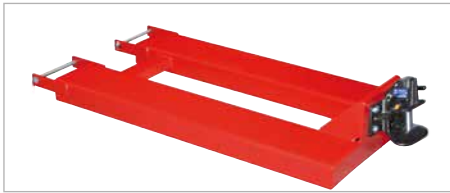

RH-RA

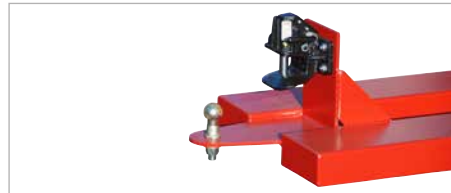

RH-RAK



RH-AC

	Maße (LxBxH) (mm)	Einfahrtaschenlänge (mm)	max. Stützlast (kg)			Gewicht (kg)
			Kugel	Kupplung	Haken	
RH	405 x 550 x 170	405	100	-	-	24
RH-RM	1465 x 650 x 270	1200	-	650	-	72
RH-RMK	1535 x 650 x 370	1200	100	650	-	77
RH-RA	1480 x 650 x 310	1200	-	250	-	75
RH-RAK	1535 x 650 x 410	1200	100	250	-	77
RH-AC	1800 x 700 x 725	1250	-	-	10000	214

Einfahrtaschen-Innenmaße (mm)			
	A	B	C
RH	200	168	68
RH-RM/-RMK/-RA/-RAK	200	200	80
RH-AC	200	220	70

GABELZINKENSCHILD TYP GZS



Die Berufsgenossenschaft BGHW fordert:
Werden Gabelstapler im öffentlichen Verkehrsbereich eingesetzt, so müssen die Spitzen der Gabelzinken bei Leerfahrten abgedeckt werden.

	Maße (LxBxH) (mm)	Gewicht (kg)
GZS	200 x 995 x 110	5

Gabelzinkenschild gemäß StVZO § 30 c (1)

- Stabile Stahlblechkonstruktion mit Einfahrtaschen
- Problemlose Aufnahme
- Rot-weiße Warnmarkierung
- Sicherung gegen Abrutschen: Standard für Zinkenlänge max. 1200 mm – Bitte um Angabe der Zinkenlänge, falls diese 1200 mm überschreiten

Einfahrtaschen-Innenmaße (mm)			
	A	B	C
GZS	280	160	40

Oberfläche:

RAL 3000

FASSLIFTER TYP RS



RS-II/M

Sicherer und schneller Transport von gefüllten Fässern

- Stabile Stahlblechkonstruktion
- Übersichtlich für den Staplerfahrer
- Greifvorrichtung serienmäßig verzinkt
- Gummianschlag zur Vermeidung von Fassbeschädigungen
- Greiferholm mit Grundrahmen verschraubt
- Extrem hohe Klemmkraft
- Sicherung gegen unbeabsichtigtes Abrutschen

Ausführungen

RS/M

- Für gefüllte 200-l-Stahl-Spundfässer, Stahl-Deckelfässer, Rollreifenfässer und 220-l-Kunststoff-L-Ringfässer

RS/91

- Für gefüllte 200-l-Stahl-Spundfässer, Stahl-Deckelfässer, 220-l-Kunststoff-L-Ringfässer und Kunststoff-Doppel-L-Ringfässer
- Breite Fassrandauflage

Zubehör

- Stützfüße für Pratzstapler
- Hydraulische Klemmsicherung

Sonderausführungen lieferbar



RS-I/M



RS-I/M mit Stützfüßen für Pratzstapler



RS-I/91 mit hydraulischer Klemmsicherung



Breite Fassrandauflage (RS/91)

	max. Anzahl (200-l-Fass)	Tragfähigkeit (kg)	Maße (LxBxH) (mm)	Gewicht lack. / verz. (kg)
RS-I/M	1	800	1295 x 585 x 925	94 / 103
RS-I/91	1	800	1295 x 585 x 925	94 / 103
RS-II/M	2	1600	1185 x 940 x 925	139 / 153
RS-II/91	2	1600	1185 x 940 x 925	139 / 153

	Einfahrtaschen-Innenmaße (mm)		
	A	B	C
RS-I/M	230	170	75
RS-I/91	230	170	75
RS-II/M	530	170	75
RS-II/91	530	170	75

Oberfläche:	RAL 2000	RAL 3000	RAL 5012	RAL 6011	RAL 7005	feuerverzinkt
--------------------	-----------------	-----------------	-----------------	-----------------	-----------------	----------------------

FASSLIFTER TYP RS/D 91



RS-I/D 91

	max. Anzahl (200-l-Fass)	Tragfähigkeit (kg)	Maße (LxBxH) (mm)	Gewicht lack./verz. (kg)
RS-I/D 91	1	800	1285 x 585 x 810	94 / 103
RS-II/D 91	2	1600	1285 x 940 x 810	136 / 146

Transport von gefüllten Kunststoff-Deckelfässern und konischen Deckelfässern von 110 bis 220 Liter Inhalt

- Verstellbarer Fassanschlag zum Anpassen an die Fassarten
- Grundrahmen baugleich wie RS-/M (siehe Seite 61)
- Greifvorrichtung serienmäßig verzinkt
- Sicherung gegen unbeabsichtigtes Abrutschen

Sonderausführungen lieferbar



	Einfahrtaschen-Innenmaße (mm)		
	A	B	C
RS-I/D91	230	170	75
RS-II/D91	534	170	75

FASSLIFTER TYP RS 60



RS 60-I, einsetzbar für Fässer ab 500 mm Höhe mit oberem Rand



Auch Sonderkonstruktionen lieferbar: z.B. für 30- / 50-l-Bierfässer

	max. Anzahl (60-l-Fass)	Tragfähigkeit (kg)	Maße (LxBxH) (mm)	Gewicht lack. / verz. (kg)
RS 60-I	1	100	1050 x 410 x 460	32 / 35
RS 60-II	2	200	1050 x 650 x 460	45 / 50

Der Fasslifter für gefüllte 60-l-Stahl-Spundfässer

- Stabile Konstruktion
- Übersichtlich für den Staplerfahrer
- Greifvorrichtung serienmäßig verzinkt
- Gummianschlag zur Vermeidung von Fassbeschädigungen
- Greiferholm mit Grundrahmen verschraubt
- Extrem hohe Klemmkraft
- Sicherung gegen unbeabsichtigtes Abrutschen

Zubehör

- Stützfüße für Prattenstapler

Sonderausführungen lieferbar



	Einfahrtaschen-Innenmaße (mm)		
	A	B	C
RS 60-I	120	140	60
RS 60-II	360	140	60

Oberfläche:	RAL 2000	RAL 3000	RAL 5012	RAL 6011	RAL 7005	feuerverzinkt
-------------	----------	----------	----------	----------	----------	---------------

FASSKIPPER TYP FD



FD-K



FD-HK



FD-SK

	Maße (LxBxH) (mm)	Kippvorgang (mit)	Ø Fass (mm)	Tragfähigkeit (kg)	Drehbereich (Grad)	Gewicht lack. / verz. (kg)
FD-K	1245 x 1100 x 610	Kette	590	360	360	76 / 84
FD-HK	1245 x 1000 x 540	Kurbel	590	360	360	72 / 78
FD-H	1245 x 1000 x 475	Hubzylinder	590	360	180	75 / 83
FD-SK	650 x 1020 x 1010	Kette	590	360	360	79 / 85

Aufnehmen, Transportieren und dosiertes Entleeren von 200-l-Stahl-Spundfässern und Stahl-Deckelfässern

- Stabiler Grundrahmen
- Selbsthemmendes Getriebe
- Fasshalterung mit Exzenterverschluss
- Sicherung gegen unbeabsichtigtes Abrutschen
- Aufnahmen für Gabelstapler

Ausführungen

FD-K

- Kippvorgang mit Endloskette

FD-HK

- Kippvorgang mit Handkurbel

FD-H

- Kippvorgang erfolgt über Staplerhydraulik

FD-SK

- Kippvorgang mit Endloskette
- Zusätzliche Aufnahme für Kran



FD-H

Einfahrtaschen-Innenmaße (mm)			
	A	B	C
FD-K / -HK / -H	650	170	75
FD-SK	330	200	85
FD-L-K und -HK	530	170	75

FASSKIPPER TYP FD/L



FD/L-HK

	Maße (LxBxH) (mm)	Kippvorgang (mit)	Ø Fass (mm)	Tragfähigkeit (kg)	Drehbereich (Grad)	Gewicht lack. / verz. (kg)
FD/L-K	1940 x 1140 x 890	Kette	490-590	360	270	141 / 155
FD/L-HK	1940 x 1095 x 890	Kurbel	490-590	360	270	135 / 149

Aufnehmen und Entleeren von Stahl-Spundfässern, Stahl-Deckelfässern, Rollreifenfässern, Kunststoff-L-Ringfässern, Kunststoff-Doppel-L-Ringfässern, Kunststoff-Deckelfässern von 110 bis 220 Liter Inhalt

- Ausführung wie Typ FD, jedoch mit angeschraubter Drehvorrichtung
- Aufnahmen für Gabelstapler

Ausführungen

FD/L-K

- Kippvorgang mit Endloskette

FD/L-HK

- Kippvorgang mit Handkurbel

Einfahrtaschen-Innenmaße sh. Tabelle FD		
--	--	--

Oberfläche:

RAL 2000

RAL 3000

RAL 5012

RAL 6011

RAL 7005

feuerverzinkt

FASSKIPPER TYP FLEX

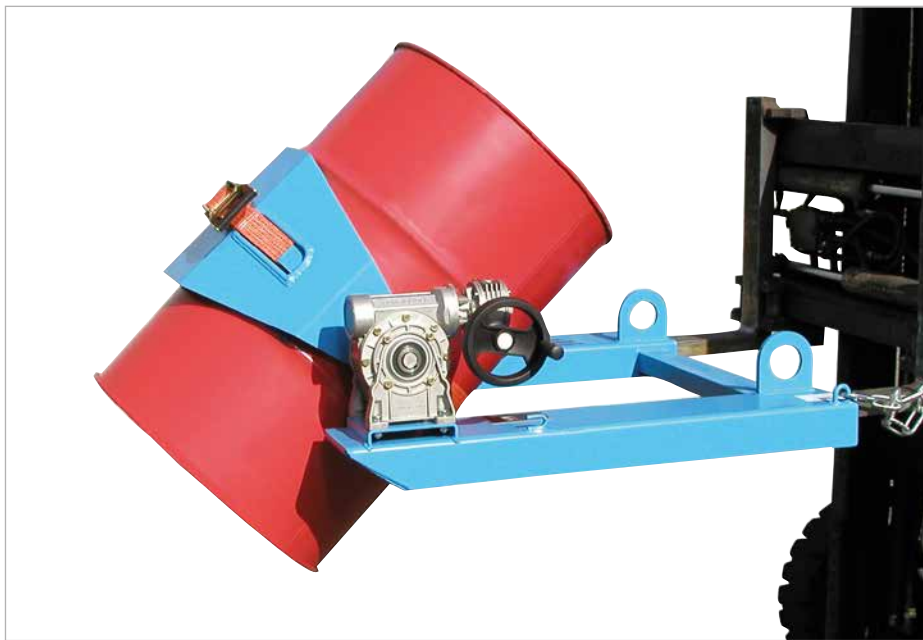

FLEX-HK

Transportieren, dosiertes Kippen, Wenden und Ablegen von Stahl-Spundfässern, Stahl-Deckelfässern, Rollreifenfässern, Kunststoff-L-Ringfässern und Kunststoff-Doppel-L-Ringfässern von 60 bis 220 Liter Inhalt sowie für 120/240-l-Müllbehälter

- Stabiler Grundrahmen mit Einfahrtaschen
- Prisma mit Spanngurt und Doppelschneckengetriebe
- Sicherung gegen unbeabsichtigtes Abrutschen
- Tragfähigkeit 300 kg
- 360° Drehbereich
- Aufnahmen für Gabelstapler, Radlader und Kran

Ausführungen

FLEX-HK

- Kippvorgang mit Handkurbel



FLEX-HK



FLEX-K

FLEX-K

- Kippvorgang mit Kette

Zubehör

- Regal-Fasspalette **RP**

Sonderausführungen lieferbar

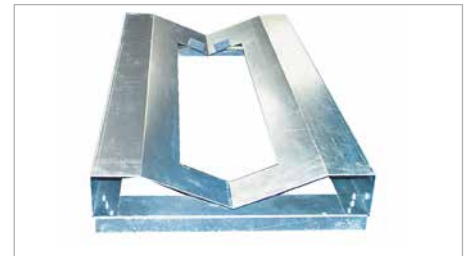

Regal-Fasspalette RP



FLEX-K

Regal-Fasspalette RP in Verbindung mit Fasskipper FLEX-HK, die ideale Kombination, um stehende Fässer in Regale einzulagern.

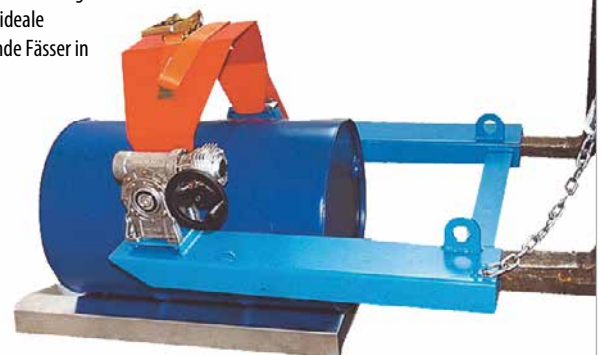

	Kippvorgang (mit)	Maße (LxBxH) (mm)	Tragfähigkeit (kg)	Drehbereich (Grad)	Gewicht lack. / verz. (kg)
FLEX-HK	Handkurbel	1000 x 1090 x 405	300	360	70 / 77
FLEX-K	Kette	1000 x 1030 x 405	300	360	75 / 82
RP		1115 x 580 x 140	300		16

Einfahrtaschen-Innenmaße (mm)		
	A	B
FLEX	650	170
		C
		75

FASSGREIFER TYP FK



FK-II

	max. Anzahl (200-l-Fass)	Tragfähigkeit (kg)	Maße (LxBxH) (mm)	Gewicht lack. / verz. (kg)
FK-I	1	500	1285 x 600 x 165	67 / 74
FK-II	2	1000	1320 x 1230 x 165	99 / 109

Aufnahme und Transport von 200-l-Stahlspundfässern, Stahl-Deckelfässern und Rollreifenfässern

- Ausführung für 1 oder 2 Fässer
- Selbsttätiges Öffnen beim Absetzen
- Sicherung gegen unbeabsichtigtes Abrutschen

Einfahrtaschen-Innenmaße (mm)			
	A	B	C
FK-I / FK-II	250	170	75

FASSHEBER TYP FH



FH-II 220

	max. Anzahl (120 / 220-l Fass)	Tragfähigkeit (kg)	Maße (LxBxH) (mm)	Gewicht lack./verz. (kg)
FH-I 120	1 / -	300	1330 x 505 x 380	49 / 53
FH-I 220	- / 1	360	1380 x 600 x 480	54 / 58
FH-II 120	2 / -	600	1330 x 980 x 385	67 / 72
FH-II 220	- / 2	720	1380 x 1160 x 485	76 / 82

Ideales Handling von 120-, 150- oder 220-l-Kunststofffässern

- Greifklammern gewährleisten einen sicheren Transport
- Kunststoff-Deckelfässer palettenlos stapeln

Einfahrtaschen-Innenmaße (mm)			
	A	B	C
FH-I 120	155	170	75
FH-I 220	250	170	75
FH-II 120	250	170	75
FH-II 220	250	170	75

FASSWENDER TYP FW

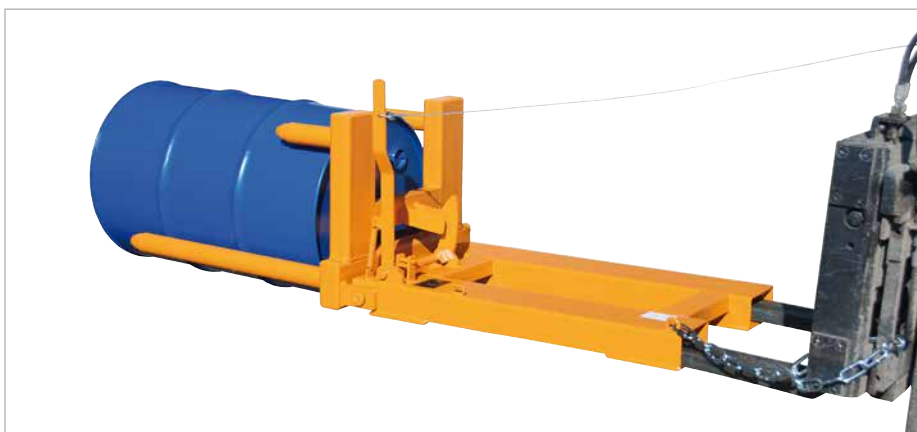

FW-I

	max. Anzahl (200-l-Fass)	Tragfähigkeit (kg)	Maße (LxBxH) (mm)	Gewicht lack. / verz. (kg)
FW-I	1	300	1875 x 700 x 545	108 / 116
FW-II	2	600	1875 x 1320 x 545	150 / 162

Aufrichten und Hinlegen von 200-l-Stahlspundfässern und Rollreifenfässern

- Beschickung von Fassregalen usw.

Einfahrtaschen-Innenmaße (mm)			
	A	B	C
FW-I	270	170	75
FW-II	600	170	75

Oberfläche:

RAL 2000

feuerverzinkt

FASSWENDEZANGEN TYP FWZ



Zum vertikalen und horizontalen Heben und Transportieren von 60-/200-l-Stahl-Spundfässern und Stahl-Deckelfässern

- Auswechselbarer Gummischlag zur Vermeidung von Fassbeschädigungen
- Arretierhebel sichert Offenstellung
- Schaltkurbel zur Veränderung der Kippstellung

	Maße (LxBxH) (mm)	Tragfähigkeit (kg)	Gewicht lack. / verz. (kg)
FWZ 60	320x 805x 905	100	22 / 24
FWZ 200	425x1105x1350	300	58 / 62

FASSKLEMME TYP FKL



Zur Aufnahme von stehenden 200-l-Stahl-Spundfässern

- Selbsttätige Sicherung

	Maße (LxBxH) (mm)	Tragfähigkeit (kg)	Gewicht lack. (kg)
FKL	130 x 540 x 465	350	6



Lasthaken (Seite 43) als optimale Ergänzung für alle Produkte auf diesen Seiten

SCHERENGREIFER TYP LG



Zur Aufnahme von liegenden 60-/200-l-Stahl-Spundfässern

	Maße (LxBxH) (mm)	Aufnahme Fasshöhe (mm)	Tragfähigkeit (kg)	Gewicht lack. / verz. (kg)
LG 60	685 x 120 x 365	450 - 600	150	4 / 4
LG 200	1020 x 120 x 455	750 - 920	360	6 / 6

FASSZANGEN TYP LGZ



Zur Aufnahme von stehenden 60-/200-l-Stahl-Spundfässern und Stahl-Deckelfässern, sowie Kunststoff-Deckelfässern

	Maße (LxBxH) (mm)	Aufnahme Fassdurchmesser (mm)	Tragfähigkeit (kg)	Gewicht lack. / verz. (kg)
LGZ 60	555 x 150 x 325	330 - 450	150	4 / 4
LGZ 200	740 x 200 x 410	450 - 650	300	5 / 5

Oberfläche:

RAL 2000

verzinkt

FASSTRAVERSEN TYP FT



FT/M



FT/MK

Aufnahme von stehenden Fässern oder zur Beschickung von Containern

- Oberfläche **verzinkt**

Ausführungen

FT/M

- Für 200-l-Stahl-Spundfässer

FT/MK

- Für 200-l-Stahl-Spundfässer, 220-l-Kunststoff-L-Ringfässer und Kunststoff-Doppel-L-Ringfässer

	Maße (Ø x H) (mm)	Tragfähigkeit (kg)	Gewicht (kg)
FT/M	610 x 225	300	5
FT/MK	610 x 270	300	5

FASSGREIFER TYP 3P



Sicherer Fassumschlag von Stahl-Spundfässern, Stahl-Deckelfässern, Rollreifenfässern, Kunststoff-L-Ringfässern, Kunststoff-Doppel-L-Ringfässern und Kunststoff-Deckelfässern von 60 bis 220 Liter Inhalt

- 3-Punkt-Spannsystem
- Selbsttätige Exzentrersicherung
- Ideal zum Beschicken von Über- bzw. Bergungsfässern
- Positionseinstellung

	Maße (Ø x H) (mm)	Tragfähigkeit (kg)	Spannbereich (mm)	Gewicht lack. / verz. (kg)
3P	630 x 915	400	270-680	17 / 19

Oberfläche: **RAL 2000** feuerverzinkt

FASSGREIFER TYP 4P



4P



4P-D 120

- 4-Punkt-Spannsystem
- Entriegelung erfolgt durch Betätigung der Führungsstange

Ausführungen

4P

- Für 200-l-Stahl-Spundfässer, Stahl-Deckelfässer, 220-l-Kunststoff-L-Ringfässer und Kunststoff-Doppel-L-Ringfässer

4P-D

- Für 120- oder 220-l-Kunststoff-Deckelfässer

	Maße (LxBxH) (mm)	Tragfähigkeit (kg)	Spannbereich (mm)	Gewicht lack. / verz. (kg)
4P	875 x 675 x 335	350	560-600	10 / 11
4P-D120	685 x 495 x 385	350	370-420	8 / 9
4P-D220	830 x 590 x 375	350	450-500	10 / 10

ROLLENSÄTZE



Rollensätze für zusätzliche Mobilität am Boden

- Zubehör für eine Vielzahl von BAUER-Produkten (siehe Produktseiten)
- Bestehend aus je 2 Lenk- und 2 Bockrollen, davon eine Lenkrolle mit Feststeller
- Unterschiedliche Rollenmaterialien und Traglasten für diverse Einsatzorte und Anforderungen
- Hinweis: Beim Einsatz von Rollensätzen kann sich die Traglast des Hauptproduktes reduzieren

Ausführungen

Polyamid-Rollen

- Naturfarbendes Polyamid
- Rollengelagert
- Temperaturbeständig -40° C bis +90° C
- Stahlblechgehäuse, glanzverzinkt, mit doppelter Kugellagerung im Gabelkopf
- Radachse verschraubt
- Feststeller mit Doppelstopp

Polyamid-Schwerlastrollen

- Naturfarbendes Polyamid
- Kugelgelagert
- Temperaturbeständig -40° C bis +90° C
- Stahlblechgehäuse, glanzverzinkt, mit doppelter Kugellagerung im Gabelkopf
- Radachse verschraubt
- Feststeller mit Doppelstopp

Vollgummi-Rollen

- Schwarze Vollgummi-Bereifung
- Rollengelagert
- Stahlblechgehäuse, glanzverzinkt, mit doppelter Kugellagerung im Gabelkopf
- Radachse verschraubt
- Feststeller mit Doppelstopp



Polyamid-Rollensatz



Vollgummi-Rollensatz

Ausführung	Rad-Ø (mm)	Bauhöhe (mm)	Traglast/Rolle (kg)	Traglast/Satz (kg)	Gewicht (kg)	
4509-01-0800	Polyamid-Rollen	100	125	125	375	3
4509-01-0400	Polyamid-Rollen	100	125	350	1050	9
259470-350VK	Polyamid-Rollen	180	225	350	1050	9
259470-VK	Polyamid-Rollen	180	225	450	1350	9
4509-01-0300	Polyamid-Schwerlastrollen	175	235	850	2550	9
4509-01-1500	Vollgummi-Rollen	200	235	205	615	9

BETRIEBSAUSSTATTUNG



Fass/Kanister Handling

70-73



Gasflaschen Handling

74



Mülltonnen Handling

75



IBC-Restentleerer

76



Hilfsgeräte

77-78



Lagerung / Transport

78-81



Umhausungen für Mülltonnen

82-83



Batterieladepplatz

84

FASSHEBEROLLER TYP FHR



FHR 600 G



FHR 600 K



FHR 600 F, ex-geschützt



Fässer aufnehmen und transportieren

- Geeignet für die Beschickung von Auffangwannen, Gefahrstoff-Depots, Fass-Stapelpaletten usw.
- Mit Zugdeichsel
- Lenkrollen Ø 180 mm, Bockrollen Ø 80 mm

Ausführungen

FHR 600 G

- Für Stahl-Spundfässer, Stahl-Deckelfässer, Rollreifenfässer, Kunststoff-L-Ringfässer, Kunststoff-Doppel-L-Ringfässer, Kunststoff-Deckelfässer, Rechteckfässer und konische Deckelfässer von 110 bis 220 Liter Inhalt, auch offene Fässer

FHR 600 K

- Fassklammer für Aufnahme von 200-l-Stahl-Spundfässern, Stahl-Deckelfässern und Rollreifenfässern

FHR 600 F

- Dosiertes Kippen und Wenden von Stahl-Spundfässern, Stahl-Deckelfässern, Rollreifenfässern, Kunststoff-L-Ringfässern und Kunststoff-Doppel-L-Ringfässern von 60 bis 220 Liter Inhalt
- Prisma mit Spanngurt und Doppelschneckengetriebe mit Handkurbel
- 360° Drehbereich

Sonderausführungen lieferbar



	Palettenbreite (mm)	Tragfähigkeit (kg)	Maße (LxBxH) (mm)	Innenbreite (mm)	Hubhöhe (mm)	Gewicht lack. / verz. (kg)
FHR 600 G	800	300	1000 x 1125 x 1330	845	600	109 / 115
FHR 600 K	800	300	1000 x 1125 x 1330	845	600	141 / 149
FHR 600 F	800	300	1200 x 1125 x 1330	845	600	231 / 241

Oberfläche:

RAL 2000

RAL 5012

feuerverzinkt

LIFTOMAT TYP L



Dosierte Entleerung von Stahl-Spundfässern, Stahl-Deckelfässern, Rollreifefässern, Kunststoff-L-Ringfässern, Kunststoff-Doppel-L-Ringfässern und Kunststoff-Deckelfässern von 110-220 Liter Inhalt

- Drehbereich bis 270°
- 2 Lenkrollen Ø 175 mm und 2 Bockrollen Ø 200 mm aus Vollgummi, beide Lenkrollen mit Feststeller
- Sichere Fassaufnahme durch vorderen Spannverschluss und obere Spindelhalterung
- Handkurbel an einem selbsthemmenden Schneckengetriebe

Ausführungen

L/E

- Elektrohydraulische Ausführung komplett mit wartungsfreier Batterie 12V/88Ah und Ladegerät 230 V Anschluss

L/M

- Hydraulische Ausführung mit Handpumpe

Sonderausführungen lieferbar



L/E 1300 im Einsatz mit Auffangwanne Typ S 2018 (siehe Seite 94)



L/E 1300



L/M 1300



L/M 1300 ex-geschützt (Sonderausführung)

	Ausführung	Maße (LxBxH) (mm)	Tragfähigkeit (kg)	pro Hub (mm)	Hubhöhe (mm)	Auslaufhöhe (mm)	Drehbereich (Grad)	Gewicht lack. / verz. (kg)
L/M 600	hydraulisch	1390 x 1120 x 1230	350	18	450	600	270	156 / 168
L/M 1300	hydraulisch	1390 x 1120 x 1915	350	18	1100	1300	270	192 / 210
L/E 1300	elektrohydraulisch	1390 x 1120 x 1915	350	--	1100	1300	270	220 / 238

Oberfläche:

RAL 2000

RAL 5012

feuerverzinkt

KANISTER-ABFÜLLHILFE TYP KAH



KAH-25 mit Kleingebindewanne KGW-2

KAH-60 mit Auffangwanne AW 60-2/M

Leichtes und kraftsparendes Abfüllen von Kanistern mit 5 bis 60 Liter Inhalt

- Konstruktion aus Stahlblech zur Selbstmontage
- Vorbereitet für Wandbefestigung



KAH-5

	Kanistergrößen (l)	Maße (LxBxH) (mm)	Gewicht (kg)
KAH-5	5	360 x 270 x 520	5
KAH-25	20/25	520 x 375 x 785	6
KAH-60	50/60	520 x 470 x 825	9

FASS-ROLLWAGEN TYP FRW



FRW-III

Leichter und sicherer Transport von Fässern bis Ø 600 mm

- Konstruktion aus Stahlblech
- 3 Ausführungen
- 4 Lenkrollen Ø 100 mm aus Polypropylen, davon eine Lenkrolle mit Feststeller



FRW-II



FRW-I

	Maße (LxBxH) (mm)	Ø Innen (mm)	Tragfähigkeit (kg)	Gewicht (kg)
FRW-I	655 x 610 x 165	600	300	10
FRW-II	650 x 620 x 210	600	300	13
FRW-III	700 x 620 x 1005	600	300	20

Oberfläche:

verzinkt

FASSKARRE TYP FP-V / FP-L



Erheblich geringerer Kraftaufwand bei der Aufnahme von 200-l-Stahl-Spundfässern

- Mit Pendelachse, optimale Gewichtsverlagerung
- Selbststehend und dadurch platzsparendes Abstellen
- Gefahr- und mühelos können Fässer auf Paletten gestellt oder abgenommen werden
- Vollgummi- (FP-V) oder Luftbereifung (FP-L)

	max. Anzahl (200-l-Fass)	Tragfähigkeit (kg)	Maße (LxBxH) (mm)	Gewicht (kg)
FP-V	1	350	400 x 690 x 1565	20
FP-L	1	350	400 x 690 x 1565	17

GITTERROST-ROLLWAGEN TYP GRW



Vielseitiger Helfer zum innerbetrieblichen Kurzstreckentransport verschiedenster Güter (Pakete etc.)

- Verzinkter Gitterrost, Maschenweite ca. 65 x 35 mm
- Niedrige Ladehöhe für einfache Beladung und sicheren Transport
- 4 Lenkrollen Ø 100 mm aus Polypropylen, davon eine Lenkrolle mit Feststeller, Bauhöhe 125 mm

Zubehör

- Schiebegriff aus verzinktem Stahlrohr mit Kunststoffhandgriff, für alle Typen an- oder abschraubbar

	Maße (LxBxH) (mm)	Maße inkl. Schiebegriff (LxBxH) (mm)	Tragfähigkeit (kg)	Gewicht (kg)
GRW-I	780 x 420 x 160	1255 x 420 x 1000	450	12
GRW-II	800 x 600 x 160	1275 x 600 x 1000	450	13
GRW-III	1185 x 785 x 160	1660 x 785 x 1000	450	22

Oberfläche:

verzinkt

GASFLASCHEN-WANDHALTERUNGEN TYP GWH



GWH 320-I



GWH 230-II

	Anzahl Flaschen	für Flaschen-Ø (mm)	Maße (LxBxH) (mm)	Gewicht (kg)
GWH 140-I	1	140	200 x 90 x 50	1
GWH 140-II	2	140	420 x 90 x 50	2
GWH 140-III	3	140	640 x 90 x 50	3
GWH 230-I	1	230	290 x 135 x 50	1
GWH 230-II	2	230	600 x 135 x 50	2
GWH 230-III	3	230	910 x 135 x 50	4
GWH 320-I	1	320	380 x 180 x 50	2
GWH 320-II	2	320	780 x 180 x 50	3
GWH 320-III	3	320	1180 x 180 x 50	5

Sichere Lagerung einzelner Gasflaschen

- Stabile Stahlblechkonstruktion
- Mit Kettensicherung
- Vorbereitet für die Wandbefestigung
- Wahlweise für 1, 2, oder 3 Flaschen mit Ø 140, 230 oder 320 mm



GWH 230-III

STAHLFLASCHEN-PALETTE TYP SFP



SFP 4



SFP 8

Für den sicheren, wirtschaftlichen und kraftschonenden Transport von 1 bis 8 Stahlflaschen

- Stabiler Grundrahmen mit Einfahrtaschen
- Sicherungsketten
- Seitliche Kippbegrenzung
- Aufnahmehaken für Schläuche und Verschlusskappen

	Stellfläche (max. Gasflaschen)	Maße (LxBxH) (mm)	Tragfähigkeit (kg)	Gewicht (kg)
SFP 4	4 x Ø 250 mm	500 x 860 x 1080	350	55
SFP 8	8 x Ø 250 mm	1100 x 860 x 1080	700	89

Einfahrtaschen-Innenmaße (mm)

	A	B	C
SFP 4	500	170	70
SFP 8	500	170	70

Oberfläche: feuerverzinkt

MÜLLTONNEN-KIPPSTATIONEN TYP MKS



MKS-F

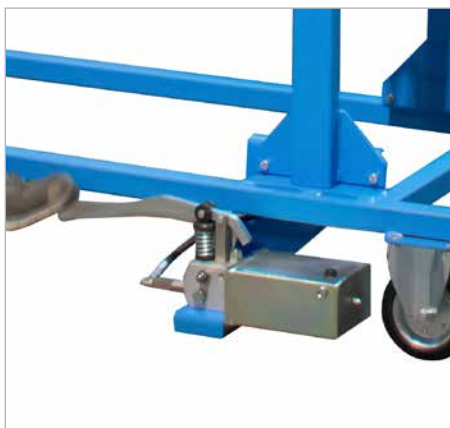

MKS-F



MKS-H



MKS-12V



MKS-230V

Zur Entleerung und Reinigung von 120- und 240-l-Mülltonnen

- Antrieb hydraulisch oder elektrisch
- Kippwinkel bis 135°
- Ausschütthöhe ca. 1.480 mm
- 2 Lenk- und 2 Bockrollen aus Vollgummi Ø 180 mm, davon 2 Lenkrollen mit Feststeller
– Bauhöhe 225 mm

Ausführungen

MKS-F

- Mit Fußpumpe, ca. 30 Hübe erforderlich

MKS-H

- Mit Handpumpe, ca. 15 Hübe hin und her erforderlich

MKS-12V

- Elektrohydraulisch 12 V (ohne Ladegerät)

MKS-230V

- Elektrohydraulisch 230 V

Zubehör

- Externes Ladegerät für elektrohydraulischen 12-V-Antrieb

	Maße (LxBxH) (mm)	Tragfähigkeit (kg)	Gewicht lack. (kg)
MKS-F	1570 x 980 x 1720	110	115
MKS-H	1570 x 980 x 1720	110	115
MKS-12V	1570 x 880 x 1720	110	154
MKS-230V	1570 x 880 x 1720	110	141

Oberfläche:

RAL 2000

RAL 3000

RAL 5012

RAL 6011

RAL 7005

IBC-RESTENTLEERER TYP IR



IR-2

Der IBC-Restentleerer sorgt für maximale Entleerung des Containers

- Robuste Stahlkonstruktion
- Federmechanismus kippt den IBC automatisch nach vorne.
Je niedriger der Füllstand, desto höher die Neigung max. Hub 95 mm
- Zerlegte Anlieferung, einfache Selbstmontage

Ausführungen

IR-1

- Kipprahmen mit Sicherungsecken, Stützfüße vorgerichtet für die Verschraubung auf einer 1000-l-Auffangwanne



IR-1 auf 1000-l-Auffangwanne

IR-2

- Kipprahmen mit Sicherungsecken auf Grundgestell für ergonomisches Arbeiten



	Stellfläche (mm)	Maße (LxBxH) (mm)	Tragfähigkeit (kg)	Gewicht (kg)
IR-1	1200 x 1000	1280 x 1080 x 275 (370)	1500	43
IR-2	1200 x 1000	1280 x 1080 x 755 (850)	1500	64

Oberfläche:

feuerverzinkt

VERLADESTÜTZE TYP VS



Verladestütze für die Be- und Entladung von Sattelauflegern bis 25 t

- Stahlkonstruktion mit Einfahrtasche
- Problemlose Aufnahme und genaue Platzierung vom Gabelstaplereinsatz aus
- 4 Standfüße und die breite Konstruktion gewährleisten eine hohe Standsicherheit
- Schräg verlaufende, rutschhemmende Auflagefläche gleicht die unterschiedlichen Unterfahrhöhen der Auflieger aus und sichert gegen Kippen und Wegrollen
- Oberfläche lackiert **RAL 3000**

Innenmaße Einfahrtasche (mm)

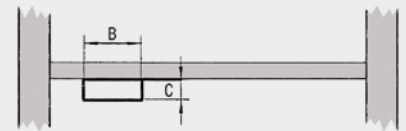

	B	C
VS	180	60

	Maße (LxBxH) (mm)	Tragfähigkeit (kg)	Gewicht (kg)
VS	1600 x 1200 x 950-1200	15000	170

PALETTENZUG TYP PZ

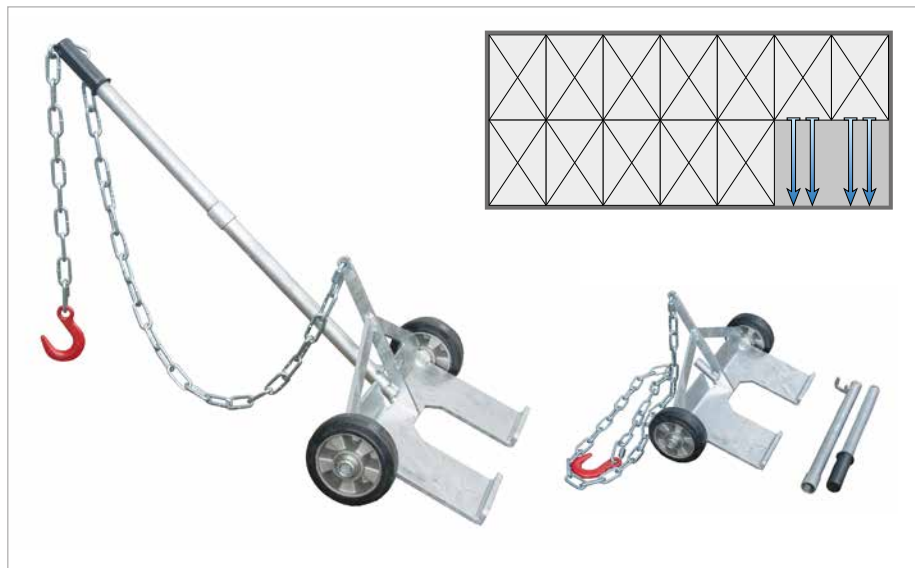

Ein zeitsparender Helfer beim Entladen von Paletten vom LKW

- Einsetzbar für Paletten, die durch die Gabelzinken nicht erreichbar sind
- Schnelles und sicheres Einsetzen in die Palette
- Robuste, feuerverzinkte Stahlkonstruktion
- Platzsparende Lagerung durch abnehmbare und zerlegbare Führungsstange mit Handgriff
- Oberfläche **feuerverzinkt**



Einsetzen in die Palette



Heranziehen der Palette mittels Gabelstapler in die „Erste Reihe“

	Maße (LxB) (mm)	Transportmaße (LxBxH) (mm)	Zuggewicht (kg)	Kettenlänge (mm)	Gewicht (kg)
PZ	1170 x 610	540 x 630 x 225	1000	1820	17

RADMONTIERER TYP RM



Problemloser Radwechsel bei LKW, Omnibus und Gabelstapler

- Enorme Zeitersparnis
- Verstellbare, drehbare Aufnahmebolzen
- Keine Beschädigungen der Radbolzen
- Einstellbare Grifflänge
- Oberfläche lackiert **RAL 5012**

	Maße (LxBxH) (mm)	Tragfähigkeit (kg)	Gewicht (kg)
RM	1050 x 730 x 770	210	17

GABELZINKENHEBER TYP GZH



Problemloses und ergonomisches Ein- und Aushängen der Gabelzinken

- Gem. UVV sind in bestimmten Fällen Transporthilfsmittel erforderlich
- Oberfläche lackiert **RAL 3000**

Ausführungen

GZH-A

- Für max. Gabelzinkenquerschnitt: 125 x 55 mm

GZH-B

- Für max. Gabelzinkenquerschnitt: 145 x 65 mm

	Maße (LxBxH) (mm)	Tragfähigkeit (kg)	Gewicht (kg)
GZH-A	1010 x 270 x 815	150	7
GZH-B	1010 x 290 x 825	150	7

GABELZINKENPALETTEN TYP GZP



GZP 4

GZP 8

Sicheres Lagern und Handling von Gabelzinken

- Robuste Stahlkonstruktion
- Lagerung von 4 oder 8 Gabelzinken je Palette, max. Gabelquerschnitt 180 x 90 mm
- Sicherung der Gabelzinken einzeln (GZP 4) bzw. paarweise (GZP 8)
- Durchgehende Kufen für Lagerung in Palettenregalen
- Allseitige Aufnahme für Gabelstapler und Gabelhubwagen
- Oberfläche **feuerverzinkt**



	max. Anzahl (Gabelzinken)	Maße (LxBxH) (mm)	Tragfähigkeit (kg)	Gewicht (kg)
GZP 4	4	1200 x 800 x 350	1000	28
GZP 8	8	1200 x 800 x 350	2000	29

KASSETTEN-BLECHREGAL TYP KBR



KBR 3 - 2fach gestapelt



KBR 1

	Maße (LxBxH) (mm)	Lagerfläche (mm/Kassette)	Tragfähigkeit (kg/Kassette)	Gewicht (kg)
KBR 1	2240 x 1050 x 1580	2030 x 1020	1000	920
KBR 2	2740 x 1300 x 1580	2530 x 1270	1000	1186
KBR 3	3240 x 1550 x 1580	3030 x 1520	1000	1472

Platzsparende und übersichtliche Lagerung von Blech oder anderem Plattenmaterial

- Rahmen: stabile Stahlkonstruktion mit Durchschubsicherung
- 6 Stahlkassetten mit Einfahrtaschen für Gabelzinken, lackiert orange RAL 2000
- Max. Ladehöhe pro Kassette 120 mm
- Vorbereitet für die Bodenbefestigung
- Max. 12 Kassetten übereinander (2 x KBR)
- Bauseitige Verschraubung

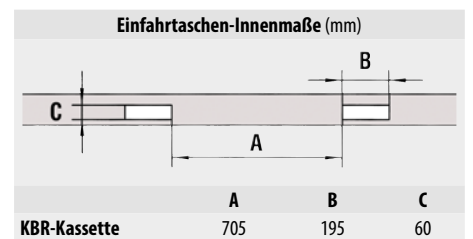

Oberfläche: RAL 2000 RAL 3000 RAL 5012 RAL 6011 RAL 7005

MATERIAL-TRANSPORTPALETTEN **TYP MTP**

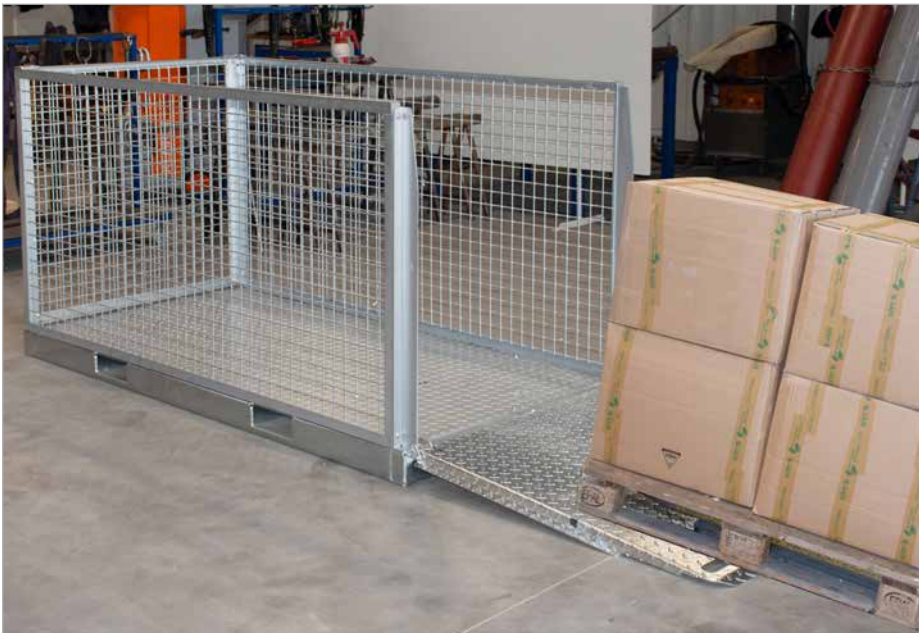

Zum sicheren Lagern, Verladen und Transportieren von Gütern z.B. Transportgeräte

- Stabile Rahmenkonstruktion, 3-seitig mit Wänden aus Drahtgitter
- Stirnseitig mit klappbarer Auffahrrampe (bei MTP 3000 mit Gaszugfedern)
- Tränenblechboden mit Einfahrtaschen zur Aufnahme mit einem Gabelstapler

Sonderausführungen lieferbar

	Innenmaße (LxBxH) (mm)	Außenmaße (LxBxH) (mm)	Tragfähigkeit (kg)	Gewicht (kg)
MTP 2000	1015 x 2060 x 1020	1085 x 2145 x 1120	1000	270
MTP 3000	1430 x 2060 x 1020	1500 x 2145 x 1120	1000	345

Einfahrtaschen-Innenmaße (mm)

	A	B	C
MTP 2000-3000	706	194	70

Oberfläche: feuerverzinkt

LAGERBOXEN TYP LBM



Zur Aufbewahrung von Gütern unter Verschluss

- Stabile Rahmenkonstruktion
- Wände, Türen und Dach aus Drahtgitter 50 x 50 x 4,8 mm
- Abschließbare Doppelflügeltore B x H: 2160 x 1985 mm mit Drücker und Zylinderschloss
- Vorbereitet zur Bodenbefestigung
- Baukastensystem mit Aufbauleitung zur Selbstmontage



	Maße (BxTxH) (mm)	Gewicht (kg)
LBM 1500	2450 x 1595 x 2100	259
LBM 3000	2450 x 3010 x 2100	377
LBM 4500	2450 x 4460 x 2100	496
LBM 6000	2450 x 5885 x 2100	614

Oberfläche:

feuerverzinkt

UMHAUSUNGEN FÜR MÜLLBEHÄLTER TYP SECOMAT



S 240-D



S 120-K

Optisch ansprechende Umhausungen für 120 oder 240-l-Müllgroßbehälter

- Stabiler, verzinkter Korpus mit abschließbarer Tür, pulverbeschichtet standardmäßig grau RAL 7012, andere RAL-Töne auf Anfrage
- Vorbereitet für Befestigung am Boden

Ausführungen

S 120 D / S 240 D

- Für 120-/240-l-MGB mit Einwurfföffnung und Haube

S 120 K / S 240 K

- Für 120-/240-l-MGB mit abschließbarer Einwurffklappe mit Gasdruckfeder



S 240 D als Sammelstation

Zubehör

- Aufnahme für Müllsäcke (S 120 D / S 120 K)
- Edelstahlblech mit aufgeätztem "Abfallmännchen"

Sonderausführungen lieferbar



S 240 K als Sammelstation



Sonderausführung mit Fußpedal und Rundklappe

Ausführung	Max. Müllgroßbehälter (Anzahl x Liter)	Maße (LxBxH) (mm)	Gewicht (kg)
S 120 D mit Haube	1x 120	675 x 630 x 1220	52
S 240 D mit Haube	1x 240	735 x 800 x 1355	67
S 120 K mit Klappe	1x 120	675 x 630 x 1115	52
S 240 K mit Klappe	1x 240	735 x 750 x 1245	70

Oberfläche der Haube / Klappe:

RAL 1018

RAL 5015

RAL 7021

RAL 8025

UMHAUSUNGEN FÜR MÜLLBEHÄLTER TYP SECOMAT



Optisch ansprechende Umhausungen für 1100-l-Müllgroßbehälter.

Ausführungen

S 4 USE

- Stabiler, verzinkter Korpus mit abschließbarer Doppelflügeltür, pulverbeschichtet standardmäßig grau RAL 7012, andere RAL-Töne auf Anfrage
- Abschließbares Dach mit Gasdruckfedern
- Vorbereitet für Befestigung am Boden
- mit 2 Einwurflappen, Farbgebung siehe Seite 82
- auf Wunsch: abschließbare Einwurflappen

S 4 USE



S 1100

- Stabile Rechteckrohrkonstruktion, pulverbeschichtet standardmäßig rot RAL 3000, blau RAL 5012 oder grau RAL 7012
- Dach, Seitenwände und Türen pulverbeschichtet standardmäßig grau RAL 7012
- Abschließbare, gasdruckfederunterstützte Klappe in rot RAL 3000, blau RAL 5012 oder grau RAL 7012
- Vorbereitet für Befestigung am Boden

Sonderausführungen lieferbar

S 4 USE als Sammelstation



S 1100



S 1100-W



S 1100-WTB

Ausführung	Max. Müllgroßbehälter (Anzahl x Liter)	Maße (LxBxH) (mm)	Gewicht (kg)
S 4 USE mit 2 Klappen	1x 1100	1550 x 1465 x 1640	230
S 1100 mit Dach	1x 1100	1550 x 1350 x 1650	80
S 1100-W mit Dach und Wänden	1x 1100	1550 x 1350 x 1650	114
S 1100-WT mit Dach, Seitenwänden und Türen	1x 1100	1550 x 1350 x 1650	144
S 1100-WTB mit Dach, Seitenwänden, Türen und Boden	1x 1100	1550 x 1350 x 1650	182

Oberfläche:

RAL 3000

RAL 5012

RAL 7012

BATTERIELADEPLATZ TYP BL



BL mit CEEform Steckdose 400 V beim Aufladen eines Elektro-Gabelstaplers



Laden von Akkumulatoren in Flurförderzeugen gem. den Richtlinien zur Schadenverhütung: BGHW/VdS-Informationsblatt 2259

- Stabile, höhenverstellbare Rahmenkonstruktion
- Vorbereitet für die Boden- bzw. Wandbefestigung
- Abklappbarer Tisch für die Aufnahme von Kleinladegeräten
- Warnschilder, Augenspülflasche
- Ablagefach für Handschuhe und Schutzbrille
- Fehlerstrom-Schutzeinrichtung $\leq 30 \text{ mA}$
- 2 Schuko-Steckdosen 16A 230V, Halterung für Ladekabel

Ausführungen

BL 1

- Ohne CEEform Steckdose

BL 2

- Mit CEEform Steckdose 16A, 400V

BL 3

- Mit CEEform Steckdose 32A, 400V

Zubehör

- 6 kg Feuerlöscher inkl. Halterung
- Halterung für Wasserbehälter

	Maße (LxBxH) (mm)	Gewicht (kg)
BL 1-3	915 x 445 x 1945	38

Oberfläche:

RAL 2000

UMWELT-LAGERTECHNIK



Kleingebinde Stahl-Auffangwannen/
Regale 87-88



60 L Stahl-Auffangwannen / Regale 89-91



200 L Stahl-Auffangwannen/Regale 92-102, 110



Stahl-Regalwannen / Palettenregale 103-105



1000 L Stahl-Auffangwannen 106-107



Bodenschutzwannen/Abfüllplätze 108-109,124



Gefahrstoff-Depots 111-116



Stahl-Auffangwannen mit
PE-Einsatz / PE-Auffangwannen 117-121



Edelstahl-Auffangwannen 122-123



Gasflaschenlagerung 126-130



Sicherheitsschränke 130



Regalcontainer / Raumcontainer 132-135



Brandschutz-Container 136



Wärmekammern 137-139



Sammelstellen 140-141



VorschriftgemäÙe Lagerung gewässergefährdender Stoffe

WHG / AwSV	
WHG	<p>WHG § 62 (1) Anlagen zum Lagern, Abfüllen, Herstellen und Behandeln wassergefährdender Stoffe sowie Anlagen zum Verwenden wassergefährdender Stoffe im Bereich der gewerblichen Wirtschaft und im Bereich öffentlicher Einrichtungen müssen so beschaffen sein und so errichtet, betrieben und stillgelegt werden, dass eine nachteilige Veränderung der Eigenschaften von Gewässern nicht zu besorgen ist.</p> <p>(1) Eignungsfeststellung WHG § 63 Anlagen zum Lagern, Abfüllen oder Umschlagen von wassergefährdenden Stoffen dürfen nur errichtet und betrieben werden, wenn ihre Eignung von der zuständigen Behörde festgestellt worden ist.</p>
AwSV Bundesanlagenverordnung	Verordnung über Anlagen zum Umgang mit wassergefährdenden Stoffen

GHS/REACH	
GHS	Globally Harmonized System of Classification and Labelling of Chemicals. Das GHS ist ein weltweit einheitliches System zur Einstufung von Chemikalien sowie deren Kennzeichnung auf Verpackungen und in Sicherheitsdatenblättern.
REACH (bzw. EG-Verordnung Nr 1907/2006)	Regelt die Registrierung, Bewertung, Zulassung und Beschränkung chemischer Stoffe R = Registrierung E = Evaluierung (Bewertung) A = Autorisierung (Zulassung) von CH= (chemischen) Stoffen in Europa
Weitere Informationen hierzu: www.umweltbundesamt.de/chemikalien/ghs.htm	

Auffangvolumen
Eine Auffangwanne muss den Inhalt des größten Behälters, mindestens 10% der gelagerten Menge aufnehmen können. ACHTUNG: In Wasserschutzgebieten muss die gesamte Lagermenge (100%!) zurückgehalten werden können!

Entzündbare Flüssigkeiten (nach GHS/Reach)				
Einstufung	Gefahrensymbol	Kriterien	H-Satz	Gefahrenkategorie
extrem entzündbar		Flammpunkt < 23°C, Siedepunkt ≤ 35 °C	H224	GHS 1
leicht entzündbar		Flammpunkt < 23°C, Siedepunkt > 35°C	H225	GHS 2
entzündbar		Flammpunkt ≥ 23°C ≤ 60°C	H226	GHS 2

Gewässergefährdende Flüssigkeiten (nach GHS/Reach)			
Einstufung	Gefahrensymbol	H-Satz	Gefahrenkategorie
akut		H400	GHS 1
chronisch		H410	GHS 1
chronisch		H411	GHS 2
chronisch		H412	GHS 3
chronisch		H413	GHS 4

Zulassungen	
<p>Übereinstimmungserklärung (ÜHP) gemäß StawaR (Richtlinie über die Anforderung an Auffangwannen aus Stahl mit einem Rauminhalt bis 1000 Liter)</p>	<p>Für Auffangwannen, die von der StawaR abweichen, wird vom DIBt (Deutsches Institut für Bautechnik) eine allgemeine bauaufsichtliche Zulassung erteilt.</p>

GHS-Gefahrensymbole (Auswahl)

KLEINGEBINDEWANNEN TYP KGW



KGW/M



KGW

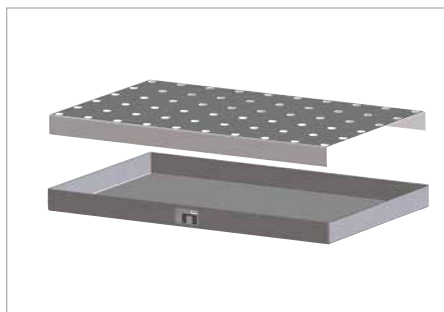

	Maße (LxBxH) (mm)	Auffangvolumen (l)	Tragfähigkeit (kg)	Gewicht (kg) KGW / KGW/M
KGW 1 / KGW 1/M	940 x 370 x 60	20	150	12 / 18
KGW 2 / KGW 2/M	940 x 470 x 60	25	150	14 / 23
KGW 3 / KGW 3/M	1000 x 600 x 70	30	150	19 / 29
KGW 4 / KGW 4/M	1390 x 600 x 60	40	150	25 / 38
KGW 5 / KGW 5/M	1850 x 600 x 60	60	150	33 / 51

Speziell für die Lagerung von Kleingebinden

- Auffangvolumen 20 bis 60 Liter
- Auffangwannen aus 3 mm verzinktem Stahlblech

Ausführungen

- KGW** - ohne Lochblech-Rost
- KGW/M** - mit Lochblech-Rost



KGW 2 mit Kanister-Abfüllhilfe KAH-25 (siehe Seite 116)

Übereinstimmungs-
erklärung (ÜHP)

- Entzündbare Flüssigkeiten der GHS-Kategorien 1-3
- Gewässergefährdende Flüssigkeiten der GHS-Kategorien 1-4

KLEINGEBINDEWANNEN FÜR PALETTEN TYP KGW-P



Auf Europalette 1200 x 800 mm: KGW-P 1, KGW-P 1/M und KGW-P 2/M

	Maße (LxBxH) (mm)	Auffangvolumen (l)	Tragfähigkeit (kg)	Gewicht (kg) KGW-P / KGW-P/M
KGW-P 1 / KGW-P 1/M	600 x 400 x 120	20	50	11 / 16
KGW-P 2 / KGW-P 2/M	800 x 600 x 120	40	100	19 / 28
KGW-P 3 / KGW-P 3/M	1200 x 800 x 100	60	200	32 / 47
KGW-P 4 / KGW-P 4/M	1200 x 600 x 120	60	200	27 / 40

Für die sichere und mobile Lagerung von Kleingebinden auf Euro- und Chemiepaletten

- Auffangvolumen 20 bis 60 Liter
- Auffangwannen aus 3 mm verzinktem Stahlblech
- Wannen sind kombinierbar und passen genau auf Euro- und Chemiepaletten

Ausführungen

- KGW-P** - ohne Lochblech-Rost
- KGW-P/M** - mit Lochblech-Rost

Übereinstimmungs-
erklärung (ÜHP)

- Entzündbare Flüssigkeiten der GHS-Kategorien 1-3
- Gewässergefährdende Flüssigkeiten der GHS-Kategorien 1-4

Oberfläche: **verzinkt**

KLEINGEBINDEREGALE MIT AUFFANGWANNEN TYP SERIE 3000



Grundregal S 3017-4E

Anbauregal S 3018-4E

Grundregal S 3019-4E

Anbauregal S 3020-4E



Grundregal S 3021-4E

Grundregal S 3022-4E

Sichere Lagerung von Kleingebinden

- Auffangwannen aus 3 mm Stahlblech
- Einfacher Aufbau durch schraubenloses Stecksystem
- 1000 x 600 x 2000 mm (BxTxH)
- 4 Ebenen, Tragkraft je Lagerebene 150 kg bei gleichmäßig verteilter Last

Zubehör

- Zusätzliche Ebene

Auffangwannen auch in Edelstahl lieferbar!

Übereinstimmungs-
erklärung (ÜHP)

- Entzündbare Flüssigkeiten der GHS-Kategorien 1-3
- Gewässergefährdende Flüssigkeiten der GHS-Kategorien 1-4



Grund- und Anbauregal S 3023-4E



Grund- und Anbauregal S 3024-4E

Ausführung	Regal (BxTxH) (mm)	Auffangwanne Maße (BxTxH) (mm)	Auffangvolumen (l)	Gewicht (kg)
3017-4E Grundregal mit 4 Ebenen (3 feuerverzinkte Gitterrostböden, 1 verzinkte Auffangwanne)	1000 x 600 x 2000	-	1 x 30	69
3018-4E Anbauregal mit 4 Ebenen (3 feuerverzinkte Gitterrostböden, 1 verzinkte Auffangwanne)	1000 x 600 x 2000	-	1 x 30	61
3019-4E Grundregal mit 4 Ebenen (4 verzinkte Auffangwannen)	1000 x 600 x 2000	-	4 x 30	97
3020-4E Anbauregal mit 4 Ebenen (4 verzinkte Auffangwannen)	1000 x 600 x 2000	-	4 x 30	89
3021-4E Grundregal mit 4 Ebenen (4 feuerverzinkte Gitterrostböden) + feuerverzinkte Auffangwanne	1200 x 800 x 2260	1200 x 800 x 360	1 x 224	113
3022-4E Grundregal mit 4 Ebenen (4 verzinkte Fachböden) + feuerverzinkte Auffangwanne	1200 x 800 x 2260	1200 x 800 x 360	1 x 224	90
3023-4E Grund- und Anbauregal mit 4 Ebenen (je 4 feuerverzinkte Gitterrostböden) + feuerverzinkte Auffangwanne	2400 x 800 x 2150	2400 x 800 x 250	1 x 241	188
3024-4E Grund- und Anbauregal mit 4 Ebenen (je 4 verzinkte Fachböden) + feuerverzinkte Auffangwanne	2400 x 800 x 2150	2400 x 800 x 250	1 x 241	143

Oberfläche: verzinkt

AUFFANGWANNEN TYP AW 60



AW 60-3/M

Lagerung von max. 6 Fässern à 60 Liter, auch mit Kleingebinden kombinierbar

- Konstruktion aus 3 mm Stahlblech
- 100 mm Unterfahrhöhe

Ausführungen

AW 60

- Ohne Gitterrost

AW 60/M

- Mit verzinktem Gitterrost
- Tragfähigkeit 1000 kg/m²

Zubehör (siehe Seite 116)

- Fassauflagen FA 60, verzinkt
- Rollenaufgabe RA 60 zum Drehen der Fässer, steckbar, verzinkt
- Gebinderegale GR, verzinkt
- Kanister-Abfüllhilfe KAH
- 2 Lenk- und 2 Bockrollen aus Polyamid, davon eine Lenkrolle mit Feststeller – Bauhöhe 125 mm



AW 60-2/M



AW 60-2/M mit Kanister-Abfüllhilfe KAH-60 (siehe Seite 116)



AW 60-1



AW 60-2



AW 60-3/M mit Fassauflage FA 60-3 (siehe Seite 116)

	max. Anzahl (60-l-Fässer)	Maße (LxBxH) (mm)	Auffangvolumen (l)	Gewicht lack. / verz. (kg)
AW 60-1/M	2	800 x 500 x 290	61	34 / 37
AW 60-2/M	4	900 x 800 x 220	61	46 / 49
AW 60-3/M	6	1300 x 800 x 205	74	58 / 62
AW 60-1	-	800 x 500 x 290	65	28 / 30
AW 60-2	-	900 x 800 x 220	68	34 / 36
AW 60-3	-	1300 x 800 x 205	84	41 / 44



Übereinstimmungs-
erklärung (ÜHP)



- Entzündbare Flüssigkeiten der GHS-Kategorien 1-3
- Gewässergefährdende Flüssigkeiten der GHS-Kategorien 1-4

Oberfläche:

RAL 2000

RAL 3000

RAL 5012

RAL 6011

RAL 7005

feuerverzinkt

FAHRBARE AUFFANGWANNEN TYP AW 60 SR



AW 60-1 SR



AW 60-1 SRF

	max. Anzahl (Fässer x l)	Maße (LxBxH) inkl. Schiebegriff (mm)	Wannenmaße (LxBxH) (mm)	Auffang- volumen (l)	Gewicht lack. / verz. (kg)
AW 60-1 SR	2 x 60	940 x 500 x 1075	800 x 500 x 415	61	39 / 42
AW 60-1 SRF	1 x 60	940 x 500 x 1075	800 x 500 x 415	61	49 / 52

Mobile Lagerung von 60-l-Fässern

- Konstruktion aus 3 mm Stahlblech
- Verzinkter Gitterrost (Tragfähigkeit 1000 kg/m²)
- 2 Lenk- und 2 Bockrollen aus Polyamid Ø 100 mm, davon eine Lenkrolle mit Feststeller - Bauhöhe 125 mm, mit Schiebegriff

Ausführungen

AW 60-1 SR

- Lagerung von max. 2 Fässern à 60 Liter stehend

AW 60-1 SRF

- Lagerung von 1 Fass à 60 Liter liegend
- Fassaufgabe FA 60-1, verzinkt, für die liegende Lagerung und zum Abfüllen von 60-l-Fässern, zerlegte Anlieferung

FAHRBARE AUFFANGWANNEN MIT LOCHPLATTENWAND TYP LPW 60



LPW 60-3

Mobiles, sicheres und einfaches Abfüllen von Ölen etc. an verschiedenen Verbrauchsstellen aus 60-l-Fässern

- Auffangwanne aus 3 mm Stahlblech
- Verzinkter Gitterrost (Tragfähigkeit 1000 kg/m²)
- Stabile, verzinkte Stahlblechplatte mit Quadratlochung (10 mm) im fortlaufenden 38-mm-Raster für freie Positionierung von Werkzeughaltern
- Feuerverzinkte Schiebegriffe
- Je 2 Lenk- und 2 Bockrollen aus Polyamid Ø 100 mm, davon 1 Lenkrolle mit Feststeller - Bauhöhe 125 mm

Zubehör

- Verzinkte Werkzeugablage
- Verzinkte Tropfwanne mit Halterung für Zapfpistole



LPW 60-1



LPW 60-2

Für alle Produkte auf dieser Seite gilt

	max. Anzahl (Fässer x l)	Maße (LxBxH) (mm)	Auffangvolumen (l)	Gewicht lack. / verz. (kg)
LPW 60-1	1 x 60	570 x 590 x 1775	60	52 / 54
LPW 60-2	2 x 60	570 x 890 x 1685	60	64 / 66
LPW 60-3	2 x 60	875 x 500 x 1685	60	56 / 58



Übereinstimmungs-
erklärung (ÜHP)



- Entzündbare Flüssigkeiten der GHS-Kategorien 1-3
- Gewässergefährdende Flüssigkeiten der GHS-Kategorien 1-4

ABFÜLLSTELLEN



AW 60-3 + GR 60-3
+ 3xAG 60-3 + 9xFA 60-A



FA 60-A



RA 60-A

Liegende Lagerung und Abfüllung von max. 9 Fässern/Kanistern à 60 Liter, auch mit Kleingebinden kombinierbar

Modular, bestehend wahlweise aus:

- **Auffangwannen AW 60** aus 3 mm Stahlblech, 100 mm Unterfahrhöhe
- **Gitterrost GR**, verzinkt (Tragfähigkeit 1000 kg/m²)
- **Stapelgestelle AG**, verzinkt, zerlegte Anlieferung, max. 3-fach stapelbar
- **Auflagebleche AB** (2 Stück pro Kanister), verzinkt, verschiebbar
- **Fassauflage FA 60-A** für 1 x 60-l-Fass, verzinkt
- **Rollenauflage RA 60-A**, verzinkt und steckbar, zum Drehen von 60-l-Fässern



AW 60-3 + GR 60-3
+ 2xAG 60-3 + 12xAB

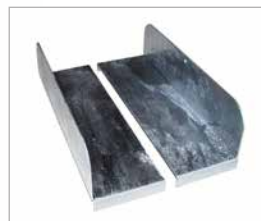

AB (2 Stück pro Kanister)



AW 60-2 + 2xAG 60-2 + 4xFA 60-A



Kanister-Abfüllhilfe KAH-60 mit Auffangwanne AW 60-2/M

		max. Anzahl (60-l-Fässer)	Maße (LxBxH) (mm)	Auffang- volumen (l)	Tragfähigkeit (kg)	Gewicht (kg) lack./ verz.
Auffangwanne	AW 60-1		800 x 500 x 290	65	--	28 / 30
Gitterrost	GR 60-1		780 x 420 x 30	--	--	-- / 6
Stapelgestell	AG 60-1	1	515 x 515 x 555	--	65	-- / 9
Auffangwanne	AW 60-2		900 x 800 x 220	68	--	34 / 38
Gitterrost	GR 60-2		820 x 780 x 30	--	--	-- / 12
Stapelgestell	AG 60-2	2	915 x 515 x 555	--	130	-- / 10
Auffangwanne	AW 60-3		1300 x 800 x 205	84	--	42 / 48
Gitterrost	GR 60-3		1220 x 780 x 30	--	--	-- / 18
Stapelgestell	AG 60-3	3	1315 x 515 x 555	--	200	-- / 13
Auflageblech	AB		105 x 510 x 150	--	--	-- / 2
Fassauflage	FA 60-A	1	270 x 510 x 60	--	--	-- / 2
Rollenauflage	RA 60-A	1	270 x 510 x 80	--	--	-- / 4

StawaR

- Entzündbare Flüssigkeiten der GHS-Kategorien 1-3
- Gewässergefährdende Flüssigkeiten der GHS-Kategorien 1-4

Übereinstimmungs-
erklärung (ÜHP)

Oberfläche:

RAL 2000

RAL 3000

RAL 5012

RAL 6011

RAL 7005

verzinkt

AUFFANGWANNEN TYP AM / AO



AM-2



AO-4/A



AO-4/B

Lagerung von max. 4 Fässern à 200 Liter, auch mit 60-l-Fässern und Kleingebinden kombinierbar

- Konstruktion aus 3 mm Stahlblech
- 100 mm Unterfahrhöhe
- Konische Bauform
- Verstärkt durch beidseitige Randprofilierung
- Transportabel mit Gabelhubwagen und Gabelstapler

Ausführungen

AM

- Mit verzinktem Gitterrost (Tragfähigkeit 1000 kg/m²)

AO

- Ohne Gitterrost
- Ineinander stapelbar

Zubehör (siehe Seite 116)

	max. Anzahl (200-l-Fässer)	Maße (LxBxH) (mm)	Auffangvolumen (l)	Gewicht lack. / verz. (kg)
AM-1	1	800 x 800 x 545	215	59 / 63
AM-2	2	1200 x 800 x 415	225	71 / 75
AM-4/A	4	1200 x 1200 x 335	245	88 / 93
AM-4/B	4	2400 x 800 x 285	233	114 / 120
AO-1	-	800 x 800 x 545	229	47 / 51
AO-2	-	1200 x 800 x 415	246	53 / 57
AO-4/A	-	1200 x 1200 x 335	280	61 / 66
AO-4/B	-	2400 x 800 x 285	280	78 / 84



FAHRBARE AUFFANGWANNEN TYP AW-F



AW-F 2 mit Halterung und Spanngurt



AW-F 1

Mobile Lagerung von max. 2 Fässern à 200 Liter

- Konstruktion aus 3 mm Stahlblech
- Verzinkter Gitterrost (Tragfähigkeit 1000 kg/m²)
- Randprofilierung als Gitterrostauflage
- 2 Lenk- und 2 Bockrollen aus Polyamid Ø 180 mm, davon eine Lenkrolle mit Feststeller – Bauhöhe 225 mm, mit Schiebegriff

Zubehör (siehe Seite 116)

- Halterung und Spanngurt

	max. Anzahl (200-l-Fässer)	Maße (LxBxH) inkl. Schiebegriff (mm)	Wannenmaße (LxBxH) (mm)	Auffang- volumen (l)	Gewicht lack. / verz. (kg)
AW-F 1	1	870 x 800 x 1110	800 x 800 x 695	215	69 / 73
AW-F 2	2	1280 x 800 x 1110	1200 x 800 x 570	225	78 / 82

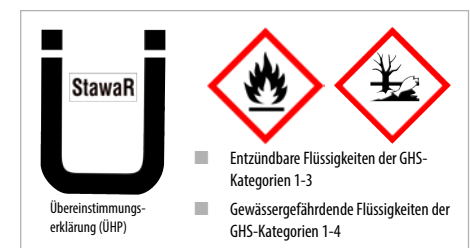

Oberfläche:

RAL 2000

RAL 3000

RAL 5012

RAL 6011

RAL 7005

feuerverzinkt

AUFFANGWANNEN TYP WM / WO



Lagerung von max. 4 Fässern à 200 Liter, auch mit 60-l-Fässern und Kleingebinden kombinierbar

- Konstruktion aus 3 mm Stahlblech
- 100 mm Unterfahrhöhe
- Transportabel mit Gabelhubwagen und Gabelstapler

Ausführungen

WM

- Mit verzinktem Gitterrost (Tragfähigkeit 1000 kg/m²)

WO

- Ohne Gitterrost

Zubehör (siehe Seite 116)



Gewässerschutz mit Nachhaltigkeit durch zertifizierte klimaneutrale Produktion



WM-4/200



WM-4/400

WO-4/200

	max. Anzahl (200-l-Fässer)	Maße (LxBxH) (mm)	Auffangvolumen (l)	Gewicht (kg)
WM-2/200	2	1200 x 800 x 365	215	72
WM-4/200	4	1200 x 1200 x 290	216	91
WM-4/400	4	1200 x 1200 x 415	401	101
WO-2/200	-	1200 x 800 x 360	224	51
WO-4/200	-	1200 x 1200 x 285	230	60
WO-4/400	-	1200 x 1200 x 415	415	76



Ü
StawaR

Übereinstimmungs-
erklärung (UHP)





- Entzündbare Flüssigkeiten der GHS-Kategorien 1-3
- Gewässergefährdende Flüssigkeiten der GHS-Kategorien 1-4

Oberfläche:

verzinkt

AUFFANGWANNEN TYP SERIE 2000

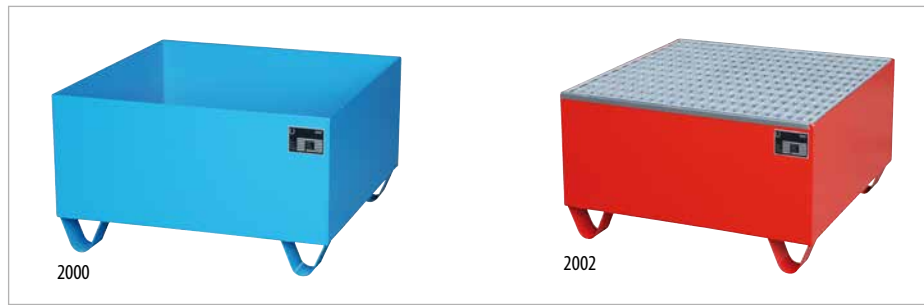

Lagerung von max. 4 Fässern à 200 Liter, auch mit 60-l-Fässern und Kleingebinden kombinierbar

- Konstruktion aus 3 mm Stahlblech
- Wahlweise ohne oder mit verzinktem Gitterrost (Tragfähigkeit 1000 kg/m²)
- Wahlweise ohne oder mit Stützfüßen (100 mm Unterfahrhöhe).



Ausführung

Typ .../SW

- Mit 3-seitiger Spritzschutzwand, 1000 mm hoch

Zubehör (siehe Seite 116)

- Fassauflagen Typ FA, verzinkt
- Rollenauflagen Typ RA, steckbar, verzinkt
- Gebinderegale Typ GR, verzinkt



2018/SW (mit Spritzschutzwand)



StawaR

Übereinstimmungserklärung (UHP)

- Entzündbare Flüssigkeiten der GHS-Kategorien 1-3
- Gewässergefährdende Flüssigkeiten der GHS-Kategorien 1-4

	max. Anzahl (200-l-Fässer)	Oberfläche	Gitterrost	Stützfüße 100 mm Unterfahrhöhe	Maße (LxBxH) (mm)	Auffang- volumen (l)	Gewicht lack. / verz. (kg)
2000 / 2001	-	lackiert / verzinkt	-	✓	800 x 800 x 460	210	43 / 46
2002 / 2003	1	lackiert / verzinkt	✓	✓	800 x 800 x 460	203	57 / 60
2008 / 2009	-	lackiert / verzinkt	-	-	1200 x 800 x 260	224	47 / 50
2010 / 2011	2	lackiert / verzinkt	✓	-	1200 x 800 x 260	215	66 / 71
2016 / 2017	-	lackiert / verzinkt	-	✓	1200 x 800 x 360	224	48 / 53
2018 / 2019	2	lackiert / verzinkt	✓	✓	1200 x 800 x 360	215	69 / 73
2026 / 2027	-	lackiert / verzinkt	-	-	1200 x 1200 x 185	230	57 / 63
2028 / 2029	4	lackiert / verzinkt	✓	-	1200 x 1200 x 185	216	86 / 92

Oberfläche:	RAL 2000	RAL 3000	RAL 5012	RAL 6011	RAL 7005	feuerverzinkt
--------------------	-----------------	-----------------	-----------------	-----------------	-----------------	----------------------

AUFFANGWANNEN TYP SERIE 2000



2030



2032



2041



2042



2048



2050

Zubehör (siehe Seite 116)



	max. Anzahl (200-l-Fässer)	Oberfläche	Gitterrost	Stützfüße 100 mm Unterfahrhöhe	Maße (LxBxH) (mm)	Auffang- volumen (l)	Gewicht lack. / verz. (kg)
2030 / 2031	-	lackiert / verzinkt	-	✓	1200 x 1200 x 285	230	59 / 65
2032 / 2033	4	lackiert / verzinkt	✓	✓	1200 x 1200 x 285	216	81 / 86
2040 / 2041	-	lackiert / verzinkt	-	✓	2400 x 800 x 250	241	70 / 75
2042 / 2043	4	lackiert / verzinkt	✓	✓	2400 x 800 x 250	222	124 / 132
2048 / 2049	-	lackiert / verzinkt	-	✓	1800 x 800 x 275	217	58 / 62
2050 / 2051	3	lackiert / verzinkt	✓	✓	1800 x 800 x 275	202	86 / 90

Oberfläche:

RAL 2000

RAL 3000

RAL 5012

RAL 6011

RAL 7005

feuerverzinkt

FAHRBARE AUFFANGWANNEN TYP SERIE 2000



S 2004

Mobile Lagerung von 200-l-Fässern

- Konstruktion aus 3 mm Stahlblech
- Verzinkter Gitterrost (Tragfähigkeit 1000 kg/m²)
- 2 Lenk- und 2 Bockrollen aus Polyamid Ø 180 mm, davon eine Lenkrolle mit Feststeller
– Bauhöhe 225 mm, mit Schiebegriff

Zubehör

- Halterung und Spanngurt für 1, 2 oder 3 Fässer
- Fassauflagen Typ FA
- Rollenaufgabe Typ RA



S 2020 mit Halterung und Spanngurt (Zubehör)



S 2021 mit Fassauflage Typ FA 200 (Zubehör)



S 2050 SR

► Zubehör (siehe Seite 116)



Übereinstimmungs-
erklärung (ÜHP)



- Entzündbare Flüssigkeiten der GHS-Kategorien 1-3
- Gewässergefährdende Flüssigkeiten der GHS-Kategorien 1-4

	max. Anzahl 200-l-Fässer	Oberfläche	Maße (LxBxH) inkl. Schiebegriff (mm)	Wannenmaße (LxBxH) (mm)	Auffang- volumen (l)	Gewicht lack. / verz. (kg)
2004 / 2005	1	lackiert / verzinkt	920 x 800 x 1115	800 x 800 x 615	200	68 / 72
2020 / 2021	2	lackiert / verzinkt	1320 x 800 x 1115	1200 x 800 x 515	211	78 / 82
2050 SR / 2051 SR	3	lackiert / verzinkt	1920 x 800 x 1115	1800 x 800 x 435	202	98 / 103

Oberfläche:

RAL 2000

RAL 3000

RAL 5012

RAL 6011

RAL 7005

feuerverzinkt

FAHRBARE AUFFANGWANNEN MIT LOCHPLATTENWAND TYP LPW 200



LPW 200-2 mit Werkzeugablage und Tropfwanne (Zubehör)

Mobiles, sicheres und einfaches Abfüllen von Ölen etc. an verschiedenen Verbrauchsstellen aus 200-l-Fässern

- Auffangwanne aus 3 mm Stahlblech
- Verzinkter Gitterrost (Tragfähigkeit 1000 kg/m²)
- Feuerverzinkte Schiebegriffe
- Je 2 Lenk- und 2 Bockrollen aus Polyamid, davon 1 Lenkrolle mit Feststeller

Ausführungen

LPW 200-1 bis -3

- Stabile, verzinkte Stahlblechplatte mit Quadratlochung (10 mm) im fortlaufenden 38-mm-Raster für freie Positionierung von Werkzeughaltern
- Rollen- Ø 180 mm, Bauhöhe 225 mm

LPW 200-4

- Mit Lochplattenkonsole
- Mit Haltegurt
- Montageplatte auf der Wanne
- Rollen- Ø 100 mm, Bauhöhe 125 mm

Zubehör (für LPW 200-1 bis -3)

- Verzinkte Werkzeugablage
- Verzinkte Tropfwanne mit Halterung für Zapfpistole



LPW 200-3

LPW 200-1

LPW 200-4

	max. Anzahl (Fässer x l)	Maße (LxBxH) (mm)	Auffangvolumen (l)	Gewicht lack. / verz. (kg)
LPW 200-1	1x 200	870 x 890 x 2110	203	100 / 104
LPW 200-2	2x 200	870 x 1290 x 2015	215	122 / 126
LPW 200-3	2x 200	1280 x 800 x 2015	215	110 / 114
LPW 200-4	1x 200	1450 x 800 x 1195	215	100 / 108



Übereinstimmungserklärung (ÜHP)



- Entzündbare Flüssigkeiten der GHS-Kategorien 1-3
- Gewässergefährdende Flüssigkeiten der GHS-Kategorien 1-4

PROFILWANNEN TYP PW



Lagerung von max. 4 Fässern à 200 Liter, auch mit 60-l-Fässern kombinierbar

- Konstruktion aus 3 mm Stahlblech
- Feuerverzinkte Profile als Standfläche
- 100 mm Unterfahrhöhe
- Stapelbar



PW 200-4 und 400-4 gestapelt

	max. Anzahl (200-l-Fässer)	Maße (LxBxH) (mm)	Auffangvolumen (l)	Tragfähigkeit (kg)	Gewicht lack. / verz. (kg)
PW 200-2	2	1200 x 800 x 360	224	600	64 / 69
PW 200-4	4	1200 x 1200 x 285	230	1200	77 / 83
PW 400-4	4	1200 x 1200 x 410	410	1200	91 / 98

StawaR

- Entzündbare Flüssigkeiten der GHS-Kategorien 1-3
- Gewässergefährdende Flüssigkeiten der GHS-Kategorien 1-4

Übereinstimmungs-
erklärung (UHP)

Oberfläche: RAL 2000 RAL 3000 RAL 5012 RAL 6011 RAL 7005 feuerverzinkt

AUFFANGWANNEN TYP AW-S



AW-S 4/200 - Versandeinheit



AW-S 2/200

Die transportoptimierte konische Auffangwanne für Lageraufträge – zur Lagerung von max. 4 Fässern à 200 l, auch mit 60-l-Fässern und Kleingebinden kombinierbar

- Konstruktion aus 3 mm Stahlblech
- 100 mm Unterfahrhöhe
- Verzinkter Gitterrost (Tragfähigkeit 650 kg/m²)
- Konische Bauform
- Ineinander stapelbar
- Transportabel mit Gabelhubwagen und Gabelstapler
- Versandeinheit: 15 Stück

	max. Anzahl (200-l-Fässer)	Maße (LxBxH) (mm)	Auffangvolumen (l)	Gewicht verz. (kg)
AW-S 2/200	2	1200 x 800 x 360	204	64
AW-S 4/200	4	1200 x 1200 x 280	203	88

StawaR

- Entzündbare Flüssigkeiten der GHS-Kategorien 1-3
- Gewässergefährdende Flüssigkeiten der GHS-Kategorien 1-4

Übereinstimmungs-
erklärung (UHP)

Oberfläche: feuerverzinkt

AUFFANGWANNEN TYP AW 8-12



AW-12



AW-10



AW-8

	max. Anzahl (200-l-Fässer)	Maße (LxBxH) (mm)	Auffangvolumen (l)	Gewicht lack. / verz. (kg)
AW-8	8	2650 x 1300 x 210	240	190 / 200
AW-10	10	3250 x 1300 x 195	240	226 / 238
AW-12	12	3850 x 1300 x 200	333	260 / 274

Lagerung von max. 12 Fässern à 200 Liter, auch mit 60-l-Fässern und Kleingebinden kombinierbar

- Konstruktion aus 3 mm Stahlblech
- 100 mm Unterfahrhöhe
- Verzinkter Gitterrost (Tragfähigkeit 1000 kg/m²)

Zubehör

- Fassauflagen Typ FA, verzinkt
- Rollenauflagen Typ RA zum Drehen der Fässer, steckbar, verzinkt
- Gebinderegale Typ GR, verzinkt



Übereinstimmungs-
erklärung (ÜHP)

- Entzündbare Flüssigkeiten der GHS-Kategorien 1-3
- Gewässergefährdende Flüssigkeiten der GHS-Kategorien 1-4

MODUL-AUFFANGWANNEN TYP MAW



Auffangwanne feuerverzinkt

Auffangwanne lackiert

Modul 4

Modul 5

Modul 6 (mit Auffangwanne und Modul 1)



Modul 1

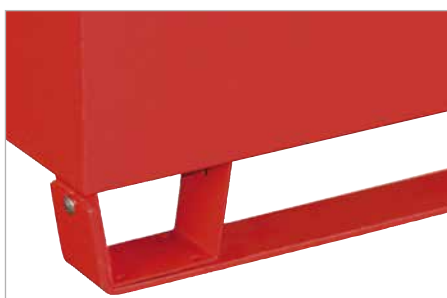

Modul 3

	Maße (LxBxH) (mm)	Gewicht (kg) lack. / verz.
MAW Auffangwanne	1295 x 735 x 365	50 / 54
Modul 1 Gitterrost + Auflagen	715 x 1230 x 30	- / 19
Modul 2 verzinkter Schiebegriff + Rollen	635 x 60 x 950	- / 7
Modul 3 Kufen	1275 x 80 x 95	14 / 15
Modul 4 verzinkte Fassauflage FA 200-1	540 x 775 x 445	- / 13
Modul 5 verzinkte Rollenauflage RA 200	320 x 720 x 75	- / 7
Modul 6 verzinkte Umhausung	1295 x 740 x 1450	- / 91

Lagerung von max. 2 Fässern à 200 Liter, auch mit 60-l-Fässern und Kleingebinden kombinierbar

Modular, bestehend wahlweise aus:

- **Auffangwanne**
Konstruktion aus 3 mm Stahlblech, 100 mm Unterfahrhöhe, Auffangvolumen 225 Liter
- **Modul 1**
Gitterrost mit Auflagen (Tragfähigkeit 1000 kg/m²)
- **Modul 2**
2 Lenk- und 2 Bockrollen aus Polyamid, davon 1 Lenkrolle mit Feststeller, Ø 100 mm, Bauhöhe 125 mm und verzinkter Schiebegriff
- **Modul 3**
2 Kufen
- **Modul 4**
Fassauflage FA 200-1 für die liegende Lagerung von 1 Fass à 200 l, zerlegte Anlieferung
- **Modul 5**
Rollenauflage RA 200 zum Drehen der Fässer

StawaR

- Entzündbare Flüssigkeiten der GHS-Kategorien 1-3
- Gewässergefährdende Flüssigkeiten der GHS-Kategorien 1-4

Übereinstimmungserklärung (ÜHP)

StawaR

- Entzündbare Flüssigkeiten mit einem Flammpunkt > 55° C
- Gewässergefährdende Flüssigkeiten der GHS-Kategorien 1-4

Übereinstimmungserklärung (ÜHP)



Auffangwanne mit Modul 2

Oberfläche:

RAL 2000

RAL 3000

RAL 5012

RAL 6011

RAL 7005

feuerverzinkt

FASS- UND KLEINGEBINDEREGALE TYP FRE

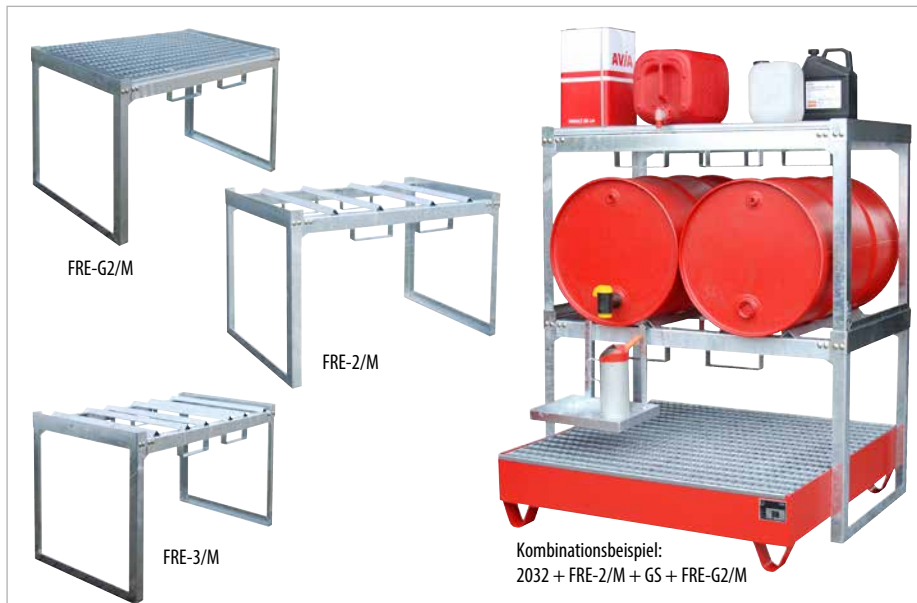

Liegende Lagerung und Abfüllung von max. 4 Fässern à 200 Liter, auch mit 60-l-Fässern und Kleingebinden kombinierbar

Modular, bestehend wahlweise aus:

- **Fassregal FRE/M** für 60- oder 200-l-Fässer, feuerverzinkt, mit Fassauflagen und Einfahrbügeln, 2-fach stapelbar, zerlegte Anlieferung, verschraubbar
- **Kleingebinderegal FRE-G/M** für Kleingebinde, feuerverzinkt, mit Gitterrostboden und Einfahrbügeln, 2-fach stapelbar, zerlegte Anlieferung, verschraubbar
- **Gebindeständer GS**
- **Rollenauflagen RA** zum Drehen der 60- oder 200-l-Fässer, steckbar
- **Auffangwanne** z.B. aus der Serie 2000, 1200 x 800 mm oder 1200 x 1200 mm, mit und ohne Gitterrost

Stellen Sie sich mit diesem Baukastensystem Ihre Regale individuell nach Ihren Anforderungen zusammen!

Für alle Wannen dieser Seite gilt:



Übereinstimmungserklärung (ÜHP)



- Entzündbare Flüssigkeiten der GHS-Kategorien 1-3
- Gewässergefährdende Flüssigkeiten der GHS-Kategorien 1-4

		max. Anzahl Fässer x l	Maße (LxBxH) (ca. mm)	Tragkraft (kg)	Gewicht (kg) verz.
Fassregal	FRE-1/M	1 x 200	920 x 785 x 805	500	26
Kleingebinderegal	FRE-G1/M		920 x 785 x 805	500	36
Auffangwanne	2016/2017/2018/2019		800 x 1200 x 360		
Fassregal	FRE-2/M	2 x 200	1320 x 785 x 805	500	31
Fassregal	FRE-3/M	3 x 60	1320 x 785 x 805	500	35
Kleingebinderegal	FRE-G2/M		1320 x 785 x 805	500	43
Auffangwanne	2030/2031/2032/2033		1200 x 1200 x 285		
Gebindeständer	GS		400 x 300 x 350	10	5
Rollenaufgabe	RA 60		295 x 490 x 80		4
Rollenaufgabe	RA 200		320 x 720 x 80		7

FASSREGALE TYP FR

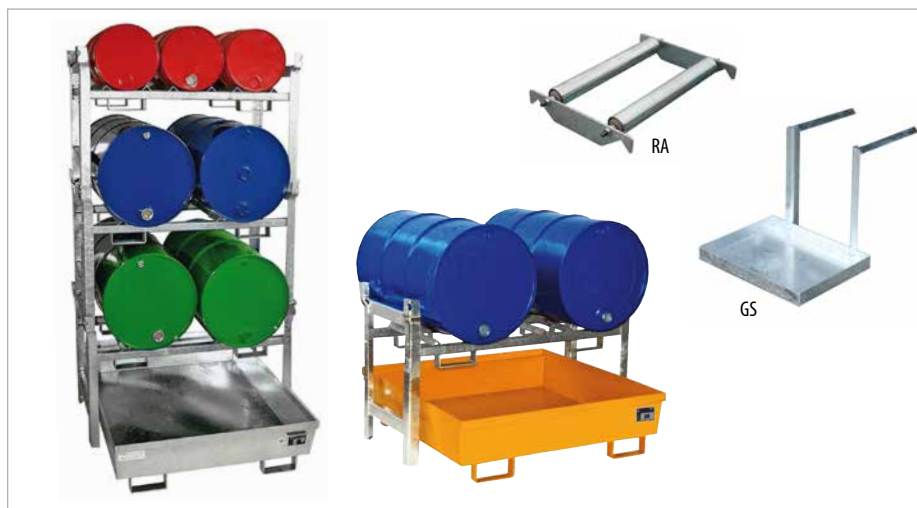

Liegende Lagerung und Abfüllung von max. 6 Fässern à 200 Liter, auch mit 60-l-Fässern kombinierbar

Modular, bestehend wahlweise aus:

- **Fassregale FR** für 60- oder 200-l-Fässer, komplett verschweißt, feuerverzinkt, max. 3-fach stapelbar, Stapelecken mit Kranösen
- **Kleingebinderegale FRG** mit Gitterrostboden für Kleingebinde, komplett verschweißt, feuerverzinkt, max. 3-fach stapelbar, Stapelecken mit Kranösen
- **Auffangwannen FRA** aus 3 mm Stahlblech, 100 mm Unterfahrhöhe, Oberfläche lackiert oder feuerverzinkt
- **Gitterrost GR-FRA**, verzinkt, für Auffangwanne Typ FRA
- **Gebindeständer GS**
- **Rollenaufgaben RA** zum Drehen der 60- oder 200-l-Fässer, steckbar

Kombinationsbeispiele: FRA-2 + 2x FR-2 + FR-3

FRA-2 + FR-2

		max. Anzahl Fässer x l	Auffangvolumen (l)	Maße (LxBxH) (mm)	Tragkraft (kg)	Gewicht (kg) lack. / verz.
Fassregal	FR-1	1 x 200		980 x 580 x 850	200	-- / 37
Auffangwanne	FRA-1		246	1200 x 800 x 415		52 / 56
Fassregal	FR-2	2 x 200		1380 x 580 x 850	400	-- / 43
Regal	FRG			1380 x 580 x 850		
Auffangwanne	FRA-2		280	1200 x 1200 x 335		61 / 66
Fassregal	FR-3	3 x 60		1380 x 580 x 850	400	-- / 47
Regal	FRG			1380 x 580 x 850		
Auffangwanne	FRA-3		280	1200 x 1200 x 335		61 / 66

Oberfläche:

RAL 2000

RAL 3000

RAL 5012

RAL 6011

RAL 7005

feuerverzinkt

FASSREGALE MIT AUFFANGWANNEN TYP SERIE 3000



Grundregal 3000
+ Anbauregal 3001



Grundregal 3002



Grundregal 3004



Grundregal 3006



Grundregal 3008



Grundregal 3010

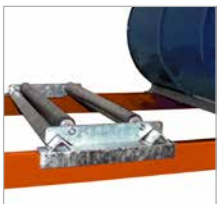

3013

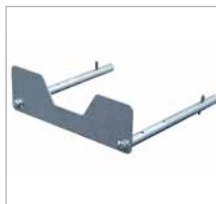

3014



3015



3016



Übereinstimmungs-
erklärung (ÜHP)



- Entzündbare Flüssigkeiten der GHS-Kategorien 1-3
- Gewässergefährdende Flüssigkeiten der GHS-Kategorien 1-4

- 3012** Steckbare Rollenauflage für 1 x 60-l-Fass
- 3013** Steckbare Rollenauflage für 1 x 200-l-Fass
- 3014** Durchschubsicherung, verzinkt
- 3015** Gebindeständer, verzinkt
- 3016** Anfahrerschutz

Stehende und liegende Lagerung und Abfüllung von max. 8 Fässern à 200 Liter oder max. 12 Fässern à 60 Liter

- Auffangwannen aus 3 mm Stahlblech
- Ohne/mit verzinktem Gitterrost
- 100 mm Unterfahrhöhe
- Auffangvolumen 200 l
- Ständerrahmen
- Trägerprofile pulverbeschichtet
- Fassauflagen für 60- oder 200-l-Fässer, verzinkt

Ausführung	max. Anzahl Fässer	Regal (BxTxH) (mm)	Auffangwanne (BxTxH) (mm)	Gewicht (kg)
3000 Grundregal mit 2 Ebenen, Auffangwanne ohne Gitterrost	4 x 200 l liegend	1510 x 800 x 2000	1330 x 1200 x 260	134
3001 Anbauregal mit 2 Ebenen, Auffangwanne ohne Gitterrost	4 x 200 l liegend	1430 x 800 x 2000	1330 x 1200 x 260	117
3002 Grundregal mit 3 Ebenen, Auffangwanne ohne Gitterrost	6 x 200 l liegend	1510x 800 x 2500	1330 x 1200 x 260	159
3003 Anbauregal mit 3 Ebenen, Auffangwanne ohne Gitterrost	6 x 200 l liegend	1430 x 800 x 2500	1330 x 1200 x 260	138
3004 Grundregal mit 3 Ebenen, Auffangwanne ohne Gitterrost	9 x 60 l liegend	1510 x 800 x 2000	1330 x 1200 x 260	170
3005 Anbauregal mit 3 Ebenen, Auffangwanne ohne Gitterrost	9 x 60 l liegend	1430 x 800 x 2000	1330 x 1200 x 260	153
3006 Grundregal mit 4 Ebenen, Auffangwanne ohne Gitterrost	12 x 60 l liegend	1510 x 800 x 2500	1330 x 1200 x 260	202
3007 Anbauregal mit 4 Ebenen, Auffangwanne ohne Gitterrost	12 x 60 l liegend	1430x 800 x 2500	1330 x 1200 x 260	182
3008 Grundregal mit 1 Ebene, Auffangwanne mit Gitterrost	2 x 200 l liegend/4 x 200 l stehend	1510 x 800 x 2000	1330 x 1200 x 260	144
3009 Anbauregal mit 1 Ebene, Auffangwanne mit Gitterrost	2 x 200 l liegend/4 x 200 l stehend	1430 x 800 x 2000	1330 x 1200 x 260	127
3010 Grundregal mit 2 Ebenen, Auffangwanne mit Gitterrost	4 x 200 l liegend/4 x 200 l stehend	1510 x 800 x 2500	1330 x 1200 x 260	170
3011 Anbauregal mit 2 Ebenen, Auffangwanne mit Gitterrost	4 x 200 l liegend/4 x 200 l stehend	1430 x 800 x 2500	1330 x 1200 x 260	161

PALETTENREGALE TYP PR



Die Palettenregale erfüllen durch den Einsatz der Regalwannen die gesetzlichen Anforderungen an die Lagerung wassergefährdender Stoffe

Modular, bestehend wahlweise aus:

- Ständerrahmen **PR-S**, pulverbeschichtet
- Trägerprofil **PR-T**, pulverbeschichtet, zum Einhängen im Raster von 50 mm
- Durchschubsicherung **PR-D**, verzinkt
- Gitterrostboden auf den Trägerprofilen, verzinkt, Maschenweite 30 x 60 mm, mit 4 Befestigungselementen, Tragfähigkeit 1000 kg/m²
- Anfahrerschutz (vorgeschrieben bei Außenständern und Durchfahrten)
- Regalwannen **RW** und Einhängewannen **EHW**

Bezeichnung		Maße (LxTxH) (mm)	Tragfähigkeit (kg)
Ständerrahmen	PR-S 2000	T 1100 x H 2000	----
Ständerrahmen	PR-S 3000	T 1100 x H 3000	----
Ständerrahmen	PR-S 4000	T 1100 x H 4000	----
Trägerprofil	PR-T 1800	L 1800	2500
Trägerprofil	PR-T 2200	L 2200	2100
Trägerprofil	PR-T 2700-1	L 2700	2400
Trägerprofil	PR-T 2700-2	L 2700	3000
Durchschubsicherung für Trägerlänge 1800 mm	PR-D 1800	L 1800	----
Durchschubsicherung für Trägerlänge 2200 mm	PR-D 2200	L 2200	----
Durchschubsicherung für Trägerlänge 2700 mm	PR-D 2700	L 2700	----
Gitterrostboden		865 x 1230 x 30	1000 kg/m ²
Anfahrerschutz		----	----



PR Set 1 für max. 12 x 200-l-Fässer
bestehend aus:

- 2 x Ständerrahmen PR-S 2000
- 2 x Trägerprofil PR-T 2700-1
- 2 x Durchschubsicherung PR-D 2700
- 1 x Regalwanne RW-GR 2700-1
- 2 x Anfahrerschutz (Zubehör)

PR Set 2 für max. 12 x 200-l-Fässer
bestehend aus:

- 2 x Ständerrahmen PR-S 3000
- 4 x Trägerprofil PR-T 2700-1
- 2 x Durchschubsicherung PR-D 2700
- 1 x Regalwanne RW 2700-1
- 2 x Anfahrerschutz (Zubehör)

PR Set 3 für max. 4 x 1000-l-IBC
bestehend aus:

- 2 x Ständerrahmen PR-S 3000
- 4 x Trägerprofil PR-T 2700-2
- 2 x Durchschubsicherung PR-D 2700
- 1 x Regalwanne RW 2700-3
- 2 x Anfahrerschutz (Zubehör)

REGALWANNEN TYP RW

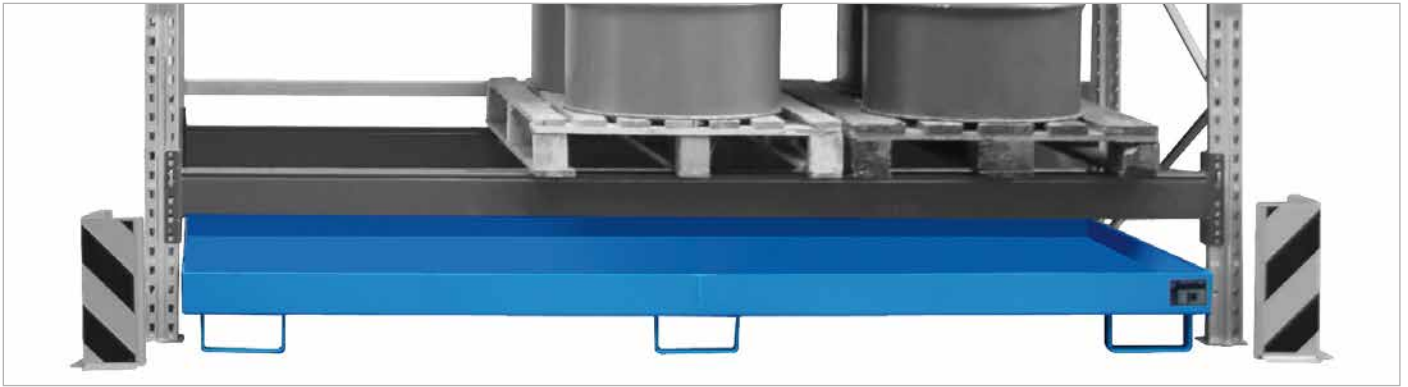

Regalwanne RW-2700-1



Regalwanne RW-GR 2700-3



Regalwanne RW-GR 2700-1



Regalwanne RW 2200-2



Regalwanne RW-2200-1

Mit Hilfe von Regalwannen können auch bestehende Regalsysteme wirtschaftlich und schnell gesetzeskonform umgerüstet werden

- Konstruktion aus 3 mm Stahlblech

Ausführungen

RW

- Regalwannen ohne Gitterrost
- 100 mm Unterfahrhöhe

RW-GR

- Regalwannen mit verzinktem Gitterrost (Tragfähigkeit 1000 kg/m²)
- 100 mm Unterfahrhöhe

Sonderausführungen lieferbar

- z.B. zur Beschickung mit Pratzentapler



Regalwanne RW 1800

ohne Gitterrost	mit Gitterrost	für Trägerlänge (mm)	Maße (LxTxH) (mm)	Auffangvolumen (l)	Gewicht lack. (kg) ohne/mit Gitterrost	Gewicht verz. (kg) ohne/mit Gitterrost
RW 1800	RW-GR 1800	1800	1750 x 1300 x 250	240	80/134	86/141
RW 2200-1	RW-GR 2200-1	2200	2150 x 1300 x 225	240	91/163	98/172
RW 2200-2	RW-GR 2200-2	2200	2150 x 1300 x 505	1000	136/204	147/215
RW 2700-1	RW-GR 2700-1	2700	2650 x 1300 x 210	240	106/190	114/200
RW 2700-2	RW-GR 2700-2	2700	2650 x 1300 x 300	540	123/200	133/212
RW 2700-3	RW-GR 2700-3	2700	2650 x 1300 x 435	1000	148/226	160/239
RW 3300-1	RW-GR 3300-1	3300	3250 x 1300 x 195	240	126/232	136/244
RW 3300-2	RW-GR 3300-2	3300	3250 x 1300 x 265	540	141/247	152/261
RW 3300-3	RW-GR 3300-3	3300	3250 x 1300 x 380	1000	166/265	179/280
	RW-GR 3600-3	3600	3550 x 1300 x 355	1000	----/278	----/294

Übereinstimmungs-
erklärung (ÜHP)

- Entzündbare Flüssigkeiten der GHS-Kategorien 1-3
- Gewässergefährdende Flüssigkeiten der GHS-Kategorien 1-4

EINHÄNGEWANNEN TYP EHW



Einhängewanne Typ EHW 1800



Einhängewanne Typ EHW 2200



Einhängewanne Typ EHW 2700



Einhängewanne Typ EHW 3600

Einhängewannen werden auf die Trägerprofile von Regalsystemen aufgelegt, um diese wirtschaftlich und schnell gesetzeskonform umzurüsten

- Konstruktion aus 3 mm Stahlblech
- Verzinkter Gitterrost (Tragfähigkeit 1000 kg/m²)

Sonderausführungen lieferbar

	für Trägerlänge (mm)	Maße (LxTxH) (mm)	Auffangvolumen (l)	Gewicht lack. / verz. (kg)
EHW 1800	1800	1750 x 1250/915 x 160	200	105 / 111
EHW 2200	2200	2150 x 1250/915 x 140	200	125 / 132
EHW 2700	2700	2650 x 1250/915 x 130	200	151 / 159
EHW 3300	3300	3250 x 1250/915 x 110	200	186 / 195
EHW 3600	3600	3550 x 1250/915 x 115	260	197 / 207

Übereinstimmungs-
erklärung (ÜHP)

- Entzündbare Flüssigkeiten der GHS-Kategorien 1-3
- Gewässergefährdende Flüssigkeiten der GHS-Kategorien 1-4

AUFFANGWANNEN TYP AW



AW 450



AW 800

Lagerung von max. 10 Fässern à 200 Liter oder max. 3 Containern (IBC) à 1000 Liter, auch mit 60-l-Fässern und Kleingebinden kombinierbar

- Konstruktion aus 3 mm Stahlblech
- 100 mm Unterfahrhöhe
- Verzinkter Gitterrost (Tragfähigkeit 1000 kg/m²)

Ausführung

Typ AW/SW

- Mit 3-seitiger Spritzschutzwand, 1000 mm hoch

Zubehör (siehe Seite 116)

Sonderausführungen lieferbar



AW 1000-2

AW 1000-10F



AW 1000

AW 1000-3/SW (mit Spritzschutzwand)

	max. Anzahl (200-l-Fass / 1000-l-IBC)	Maße (LxBxH) (mm)	Auffangvolumen (l)	Gewicht lack. / verz. (kg)
AW 450	4 / -	1460 x 1460 x 355	450	144 / 155
AW 800	4 / -	1460 x 1460 x 525	800	165 / 178
AW 1000	- / 1	1460 x 1460 x 630	1000	180 / 194
AW 1000-2	- / 2	2650 x 1300 x 435	1000	226 / 239
AW 1000-10F	10 / 2	2690 x 1650 x 375	1000	274 / 294
AW 1000-3	- / 3	3850 x 1300 x 340	1000	294 / 310



Übereinstimmungs-
erklärung (ÜHP)



- Entzündbare Flüssigkeiten der GHS-Kategorien 1-3
- Gewässergefährdende Flüssigkeiten der GHS-Kategorien 1-4

AUFFANGWANNEN TYP AWA



AWA 1000



AWA 1000-2 + FP-2

Lagerung von max. 3 Containern (IBC) à 1000 Liter, auch mit 200-/60-l-Fässern und Kleingebinden kombinierbar

- Konstruktion aus 3 mm Stahlblech
- 100 mm Unterfahrhöhe
- Mit Abfüllaufsatz oder
- Kombination Abfüllaufsatz und verzinkter Gitterrost (Tragfähigkeit 1000 kg/m²)

Ausführung

Typ AWA/SW

- Mit 3-seitiger Spritzschutzwand, 1000 mm hoch

Zubehör (siehe Seite 116)

Sonderausführungen lieferbar



AWA 1000-3



AWA 21



AWA 31 + FP-2



AWA 32/SW (mit Spritzschutzwand)

► **Zubehör** (siehe Seite 116)

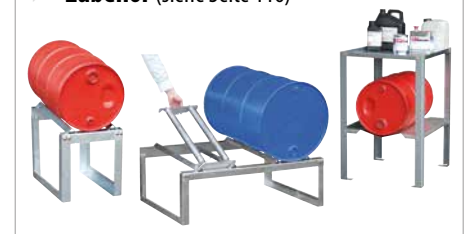

	Anzahl Abfüllaufsatz/ Gitterrost	max. Anzahl (1000-l-IBC)	Maße (LxBxH) (mm)	Auffangvolumen (l)	Gewicht lack. / verz. (kg)
AWA 1000	1/-	1	1460 x 1460 x 1090	1000	190 / 201
AWA 1000-2	2/-	2	2650 x 1460 x 865	1000	282 / 296
AWA 1000-3	3/-	3	3850 x 1460 x 780	1000	385 / 403
AWA 21	1/1	2	2650 x 1460 x 865	1000	272 / 291
AWA 31	1/2	3	3850 x 1460 x 780	1000	336 / 360
AWA 32	2/1	3	3850 x 1460 x 780	1000	362 / 387



Übereinstimmungs-
erklärung (ÜHP)



- Entzündbare Flüssigkeiten der GHS-Kategorien 1-3
- Gewässergefährdende Flüssigkeiten der GHS-Kategorien 1-4

BODENSCHUTZWANNEN TYP BSW 21-24



8 x BSW + 6 x AR + 1 x AE + 3 x KV + 10 x WV (Zubehör: Fasskarre Typ FP-V, Fassregale Typ FR)

Befahrbare Bodenschutzwannen zum Lagern und Abfüllen

- Flächenlast 5000 kg/m²
- Radlast 500 kg
- Mit Hubwagen oder Stapler befahrbar

Modular, bestehend wahlweise aus:

- Bodenschutzwannen **BSW 21-24**
Bauhöhe 78 mm, mit verzinktem Gitterrost
- Auffharrampen **AR**
- Auffhrecke **AE**
- Kreuzverbinder **KV**, verzinkt
- Wannerverbinder **WV**, verzinkt

	Bodenschutzwannen				Auffharrampen			Auffhrecke	Kreuzverbinder	Wannerverbinder		
	BSW 21	BSW 22	BSW 23	BSW 24	AR 21	AR 22	AR 23	AE 24	KV 24	WV 21	WV 22	WV 23
Maße (LxBxH) (mm)	1350x1350x78	1900x1350x78	2850x1350x78	2850x1900x78	1350x500x78	1900x500x78	2850x500x78	500x500x78	Ø 120 Höhe 16	1330x55x30	1880x55x30	2850x55x30
Auffangvolumen (l)	82	118	172	242	-	-	-	-	-	-	-	-
Gewicht (kg)	115	160	238	347	31	42	63	6	0,5	2	3	4

BODENSCHUTZWANNEN TYP BSW 121-126



8 x BSW + 6 x AR + 1 x AE + 3 x KV + 10 x WV (Zubehör: Fasspaletten FP-2, Fassregale FR)

Befahrbare Bodenschutzwannen zum Lagern und Abfüllen

- Wie BSW 21-24, jedoch Bodenschutzwannen mit einer Bauhöhe von 123 mm

Zubehör für BSW 21-24 und BSW 121-126

- Einleitbleche für Wandabschluss, verzinkt
- Weiteres Zubehör (siehe Seite 116)

Für alle Produkte auf dieser Seite gilt



Allgemeine bauaufsichtliche Zulassung



- Entzündbare Flüssigkeiten der GHS-Kategorien 1-3
- Gewässergefährdende Flüssigkeiten der GHS-Kategorien 1-4

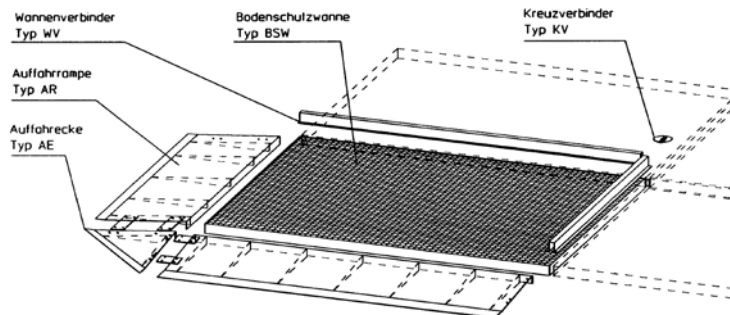

	Wannerverbinder				Kreuzverbinder
	WV 121	WV 122	WV 123	WV 124	KV 24
Länge (mm)	500	1000	2000	2500	Ø 120 H 16

	Bodenschutzwannen						Auffharrampen				Auffhrecke
	BSW 121	BSW 122	BSW 123	BSW 124	BSW 125	BSW 126	AR 121	AR 122	AR 123	AR 124	AE 124
Maße (LxBxH) (mm)	500x500x123	1000x500x123	1000x1000x123	2000x1000x123	2500x500x123	2500x1000x123	500x1120x123	1000x1120x123	2000x1120x123	2500x1120x123	1120x1120x123
Auffangvolumen (l)	22	40	80	178	111	223	-	-	-	-	-
Gewicht (kg)	25	46	80	155	111	187	26	50	105	131	23

Oberfläche: **verzinkt** Auf Anfrage: **Edelstahl**

MASCHINENWANNEN



Für Maschinen nach kundenspezifischer Ausarbeitung/Planung



Z-38.5-102
DIBt

Allgemeine bauaufsichtliche Zulassung

- Entzündbare Flüssigkeiten der GHS-Kategorien 1-3
- Gewässergefährdende Flüssigkeiten der GHS-Kategorien 1-4

BODENSCHUTZAUSKLEIDUNGEN



Bodenschutz-Auskleidung mit Aussparung für Pfeiler und Überfahrrampe

Gemäß AwsV und WHG müssen Umschlagplätze sowie Be- und Entladestellen für gewässergefährdende Stoffe über ein geeignetes Rückhalte-System verfügen. Die Bodenschutz-Auskleidungen erfüllen diese Anforderungen. Darüber hinaus kann mechanischen Beschädigungen des Untergrundes vorgebeugt werden

- Individuelle Anpassung an räumliche Gegebenheiten
- Kurze Bauzeit, daher geringe Betriebs-Ausfallzeiten
- Stahl-Auskleidung
- Verschiedene Blechstärken
- Stahlbleche werden vor Ort verschweißt und mit Dübeln am Boden befestigt
- Verlegt und befestigt auf ebenem und tragfähigem Untergrund
- Begehbare, rutschhemmende Oberfläche
- Befahrbar mit Handhubwagen, bei entsprechender Auslegung auch mit Gabelstapler oder LKW befahrbar

Zubehör

- Überfahrampen
- Befahrbare, gekantete oder gebogene Überfahrswellen
- Ablaufrinne mit Gitterrost
- Trittschall- oder wärmedämmende Ausgleichsschicht zwischen Untergrund und Bodenschutz-Auskleidung
- Einleitbleche für Wandabschluss
- Notduschen, Absaugungen
- Gitterrost-Abdeckungen

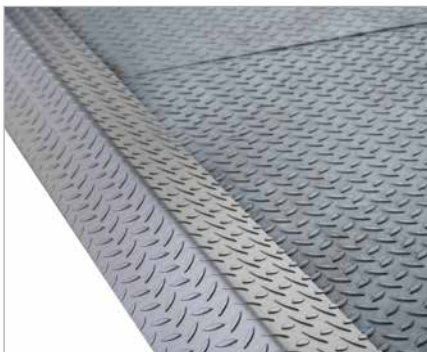

Befahrbare, gekantete Überfahrswelle



Ablaufrinne mit Gitterrost

Oberfläche im RAL-Farbtönen nach Vorgabe

FASS-STAPELPALETTEN TYP FSP



FSP-2 und Fasslifter RS-I

Lagern, Stapeln und Transportieren von Fässern mit Hubwagen oder Gabelstapler. Für max. 4 Fässer à 200 Liter, auch mit 60-l-Fässern und Kleingebinden kombinierbar

- Konstruktion aus 3 mm Stahlblech
- Verzinkter Gitterrost (Tragfähigkeit 1000 kg/m²)
- 100 mm Unterfahrhöhe
- Stapelecken mit Kranösen
- 3-fach stapelbar
- Kettensicherung

Ausführungen

FSP

- Seitlich offen

FSP-G

- Spritzschutzwand 3-seitig

FSP-D

- Wände aus Drahtgitter



FSP-1



FSP-2 G



FSP-4 D



FSP-2 und FSP-2 G

	max. Anzahl (200-l-Fässer)	Maße (BxTxH) (mm)	Auffangvolumen (l)	Gewicht lack. / verz. (kg)
FSP-1	1	755 x 755 x 1590	210	93 / 102
FSP-2	2	920 x 1410 x 1490	210	125 / 133
FSP-4	4	1410 x 1410 x 1435	220	160 / 180
FSP-1 D	1	760 x 760 x 1590	210	103 / 113
FSP-2 D	2	920 x 1410 x 1490	210	141 / 152
FSP-4 D	4	1410 x 1410 x 1435	220	190 / 212
FSP-1 G	1	760 x 760 x 1590	210	112 / 122
FSP-2 G	2	920 x 1410 x 1490	210	156 / 168
FSP-4 G	4	1410 x 1410 x 1435	220	204 / 224



Übereinstimmungs-
erklärung (ÜHP)



- Entzündbare Flüssigkeiten der GHS-Kategorien 1-3
- Gewässergefährdende Flüssigkeiten der GHS-Kategorien 1-4

GEFAHRSTOFF-ROLLLADENSCHRÄNKE TYP RSG



RSG mit Füßen (Zubehör)

Lagerung von 60- und 200-l-Fässern und/oder Kleingebinden

- Für Innenbereich bzw. unter Dach
- Stabile Konstruktion aus Stahlblech
- Alu-Rolllade
- Natürlicher Luftwechsel
- Abschließbar mittels Zylinderschloss
- Oberfläche: Auffangwannen und Zwischenboden verzinkt, Korpus pulverbeschichtet in RAL-Farben (siehe unten)

Ausführungen

RSG-1

- Mit Auffangwanne zur Lagerung von max. 2x 200-l-Fässern

RSG-2

- Mit Auffangwanne zur Lagerung von max. 6x 60-l-Fässern und mit verzinktem Gitterrostboden zur Lagerung von Kleingebinden

RSG-3

- Mit Auffangwanne zur Lagerung von 6x 60-l-Fässern und mit Kleingebindewanne

RSG-4

- Mit 4 Kleingebindewannen

Zubehör

- Höhenverstellbare Füße



RSG-1

RSG-2

RSG-3

RSG-4

	max. Anzahl Fässer à	Maße (BxTxH) (mm)	Auffangvolumen (l)	Gewicht (kg)
	60l / 200l			
RSG-1	- / 2	1300 x 870 x 1610	215	162
RSG-2	6 / -	1300 x 870 x 1610	73	162
RSG-3	6 / -	1300 x 870 x 1610	73+45	172
RSG-4	- / -	1300 x 870 x 1610	4 x 45	215



Übereinstimmungs-
erklärung (ÜHP)





- Entzündbare Flüssigkeiten der GHS-Kategorien 1-3
- Gewässergefährdende Flüssigkeiten der GHS-Kategorien 1-4

Oberfläche Korpus:

RAL 2000

RAL 3000

RAL 5012

RAL 6011

RAL 7005

GEFAHRSTOFF-DEPOTS TYP GD



GD-C, GD-B und GD-A mit GR-C



GD-A mit GR-B (Zubehör)

GD-B mit FA 60-1 (Zubehör)

Lagerung von max. 2 Fässern à 200 Liter, auch mit 60-l-Fässern und Kleingebinden kombinierbar

- Auffangwanne aus 3 mm Stahlblech
- Verzinkter Gitterrost (Tragfähigkeit 1000 kg/m²)
- 100 mm Unterfahrhöhe

Ausführungen

GD-A

- Für Innenbereich
- Spritzschutzwände
- Sicherungskette

GD-B

- Für Außenbereich
- Spritzschutzwände
- Witterungsbeständige GfK-Haube (rot) mit Gasdruckfedern
- Dreikantverschluss

GD-C

- Für Innenbereich
- Gitterwände und Haube (rot) für natürlichen Luftwechsel
- Dreikantverschluss

StawaR

- Entzündbare Flüssigkeiten der GHS-Kategorien 1-3 (GD-A und GD-C)
- Gewässergefährdende Flüssigkeiten der GHS-Kategorien 1-4

Übereinstimmungserklärung (ÜHP)

StawaR

- Entzündbare Flüssigkeiten mit einem Flammpunkt > 55° C (GD-B)
- Gewässergefährdende Flüssigkeiten der GHS-Kategorien 1-4

Übereinstimmungserklärung (ÜHP)

	max. Anzahl (200-l-Fässer)	Maße (LxBxH) (mm)	Auffangvolumen (l)	Gewicht lack. / verz. (kg)
GD-A	2	1420 x 790 x 1365	220	151 / 161
GD-B	2	1460 x 830 x 1460	220	174 / 184
GD-C	2	1430 x 820 x 1390	220	149 / 159



GEFAHRSTOFF-SCHRÄNKE TYP GS



GS-2 mit Zwischenboden



GS-4

GS-1

Lagerung von max. 4 Fässern à 200 Liter oder max. 1 Container (IBC) à 1000 Liter, auch mit 60-l-Fässern und Kleingebinden kombinierbar

- Für Innenbereich bzw. unter Dach
- Auffangwanne aus 3 mm Stahlblech
- Verzinkter Gitterrost (Tragfähigkeit 1000 kg/m²)
- 100 mm Unterfahrhöhe
- Aufbau als allseitig geschlossene Ausführung aus verzinktem Stahlblech
- Abschließbar
- Es können Abfüllpumpen oder Einfülltrichter gemeinsam mit dem Fass eingestellt werden

Zubehör

- Zwischenboden zur Lagerung von Kleingebinden

	max. Anzahl (200-l-Fässer/1000-l-IBC)	Maße (LxBxH) (mm)	Auffangvolumen (l)	Anzahl Türen	Gewicht lack. / verz. (kg)
GS-1	1 / -	840 x 690 x 1930	200	1	126 / 130
GS-2	2 / -	1680 x 690 x 1780	230	2	232 / 237
GS-3	4 / -	1475 x 1460 x 1805	450	1	349 / 358
GS-4	- / 1	1475 x 1460 x 2410	1000	1	426 / 438

Übereinstimmungs-
erklärung (ÜHP)

- Entzündbare Flüssigkeiten mit einem Flammpunkt > 55° C
- Gewässergefährdende Flüssigkeiten der GHS-Kategorien 1-4

GEFAHRSTOFF-DEPOTS TYP GD-N



GD-N 2 mit GR-A



GD-N/R 4 und Fasskarre FP-V

	max. Anzahl (200-l-Fässer)	Maße (LxBxH) (mm)	Auffangvolumen (l)	Gewicht verz. (kg)
GD-N 2	2	1440 x 1015 x 1615	210	236
GD-N 4	4	1440 x 1500 x 1560	220	302
GD-N/R 2	2	1440 x 1015 x 1515	210	224
GD-N/R 4	4	1440 x 1500 x 1460	220	290

Lagerung von max. 4 Fässern à 200 Liter, auch mit 60-l-Fässern und Kleingebinden kombinierbar

- Passive Lagerung im Innen- und Außenbereich
- Auffangwanne aus 3 mm Stahlblech
- Verzinkter Gitterrost (Tragfähigkeit 1000 kg/m²)
- Verzinkte Stahlblechkonstruktion
- Natürlicher Luftwechsel
- Dach mit Gasdruckfedern
- Abschließbar
- Abfüllpumpen oder Einfülltrichter können gemeinsam mit dem Fass eingestellt werden

Ausführungen

GD-N

- Zwei Flügeltüren
- 100 mm Unterfahrhöhe

GD-N/R

- Abklappbare Vordertür aus Aluminium, als Auffahrrampe

Zubehör

- Verzinkter Gitterrost-Zwischenboden LxB 1385 x 520 mm
1 Stück bei Typ GD-N 2
2 Stück bei Typ GD-N 4
- Fassauflagen FA, verzinkt
- Rollenauflagen RA, steckbar, verzinkt
- Gebinderegale GR, verzinkt



► **Zubehör** (siehe Seite 116)

Übereinstimmungs-
erklärung (ÜHP)

- Entzündbare Flüssigkeiten der GHS-Kategorien 1-3
- Gewässergefährdende Flüssigkeiten der GHS-Kategorien 1-4

GEFAHRSTOFF-DEPOTS TYP GD-E



Lagerung von max. 4 Fässern à 200 Liter oder max. 2 Containern (IBC) à 1000 Liter, auch mit 60-l-Fässern und Kleingebinden kombinierbar

- Passive Lagerung im Innen- und Außenbereich
- Auffangwanne aus 3 mm Stahlblech
- Verzinkter Gitterrost (Tragfähigkeit 1000 kg/m²)
- 100 mm Unterfahrhöhe
- Allseitig geschlossene Ausführung aus verzinktem profiliertem Stahlblech
- Natürlicher Luftwechsel
- Abschließbar

Ausführungen

GD-E

- Aufklappbares Dach, zwei Gasdruckfedern gewährleisten ein leichtes Öffnen und Schließen

GD-E/IBC

- Starres Dach

Zubehör (siehe Seite 116)

- Fassauflagen FA, verzinkt
- Rollenauflagen RA, steckbar, verzinkt
- Gebinderegale GR, verzinkt

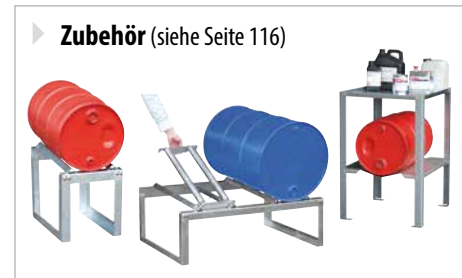



Allgemeine bauaufsichtliche Zulassung



- Entzündbare Flüssigkeiten der GHS-Kategorien 1-3
- Gewässergefährdende Flüssigkeiten der GHS-Kategorien 1-4

GD-E/IBC 2 :



Übereinstimmungs-erklärung (ÜHP)





- Entzündbare Flüssigkeiten der GHS-Kategorien 1-3
- Gewässergefährdende Flüssigkeiten der GHS-Kategorien 1-4

	max. Anzahl (200-l-Fässer / 1000-l-IBC)	Maße (LxBxH) (mm)	Auffangvolumen (l)	Gewicht (kg)
GD-E 2	2 / -	1535 x 1290 x 1730	205	260
GD-E 4	4 / -	1535 x 1590 x 1710	230	305
GD-E/IBC	- / 1	1535 x 1590 x 2470	1060	375
GD-E/IBC 2	- / 2	2835 x 1595 x 2180	1000	530

Oberfläche: **verzinkt**

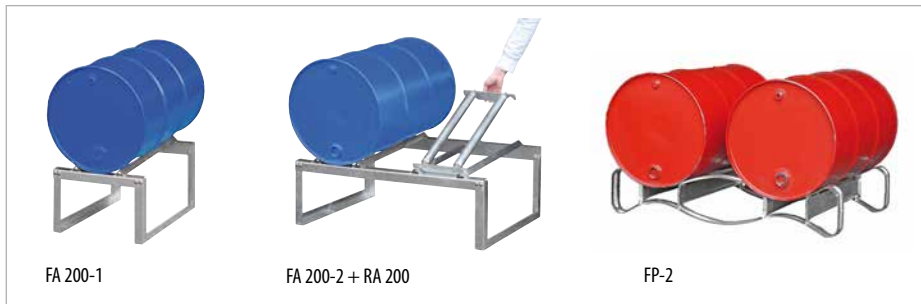
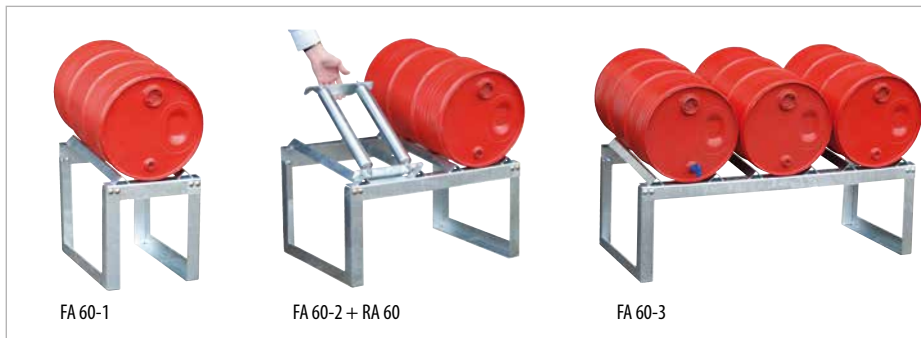
ZUBEHÖR FÜR AUFFANGWANNEN UND GEFÄHRSTOFF-DEPOTS



- **Fassauflagen FA**, verzinkt, für die liegende Lagerung und zum Abfüllen von 60- oder 200-l-Fässern, zum Aufstellen auf Auffangwannen mit Gitterrost, zerlegte Anlieferung
- **Rollenauflagen RA**, verzinkt und steckbar, zum Drehen von 60- oder 200-l-Fässern, zum Auflegen auf Fassauflagen Typ FA
- **Fasspalette FP-2**, verzinkt, für die liegende Lagerung von 200-l-Fässern, 5-fach stapelbar, max. Zinkenbreite 150 mm
- **Gebinderegale GR**, verzinkt, verschiedene Ausführungen, zerlegte Anlieferung
- **Haltegurt** für 1, 2 oder 3 Fässer à 200 l, für fahrbare Auffangwannen mit Schiebegriff
- **Kanister-Abfüllhilfen KAH**
 - ▶ Leichtes und kraftsparendes Abfüllen von Kanistern mit 5 bis 60 Liter Inhalt
 - ▶ Konstruktion aus verzinktem Stahlblech
 - ▶ Vorgerichtet für Wandbefestigung



Haltegurt für 2x 200-l-Fässer

		max. Anzahl (Fässer/Gebinde/Kanister)	Maße (LxBxH) (mm)	Gewicht (kg)
FA 60-1	Fassauflage	1x 60-l-Fass	355 x 545 x 455	11
FA 60-2	Fassauflage	2x 60-l-Fässer	755 x 545 x 455	15
FA 60-3	Fassauflage	3x 60-l-Fässer	1155 x 545 x 455	22
FA 200-1	Fassauflage	1x 200-l-Fass	540 x 775 x 445	14
FA 200-2	Fassauflage	2x 200-l-Fässer	1155 x 775 x 445	20
RA 60	Rollenauflage	1x 60-l-Fass	295 x 490 x 80	4
RA 200	Rollenauflage	1x 200-l-Fass	320 x 720 x 80	7
FP-2	Fasspalette	2x 200-l-Fässer	1280 x 750 x 250	22
GR-A	Gebinderegal, 2 Böden	Gebinde	600 x 700 x 900	22
GR-B	Gebinderegal, Fassauflage/Boden	1x 60-l-Fass/Gebinde	600 x 700 x 900	22
GR-C	Gebinderegal, 2 Fassauflagen	2x 60-l-Fässer	600 x 700 x 900	22
Haltegurt		1x 200-l-Fass		3
Haltegurt		2x 200-l-Fässer		3
Haltegurt		3x 200-l-Fässer		3
KAH-5	Kanister-Abfüllhilfe	1x 5-l-Kanister	360 x 270 x 520	5
KAH-25	Kanister-Abfüllhilfe	1x 25-l-Kanister	520 x 375 x 785	6
KAH-60	Kanister-Abfüllhilfe	1x 60-l-Kanister	520 x 470 x 825	9

AUFFANGWANNEN MIT PE-EINSATZ **TYP AW/PE**

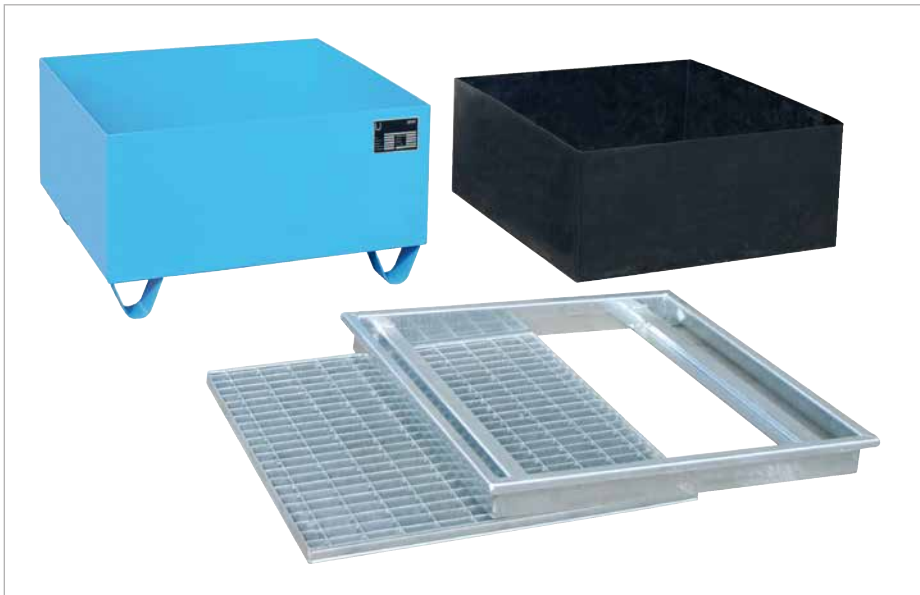

Lagerung von max. 4 Fässern à 200 Liter oder max. 2 Containern (IBC) à 1000 Liter mit aggressiven Medien, auch mit 60-l-Fässern und Kleingebinden kombinierbar

- Konstruktion aus 3 mm Stahlblech
- 100 mm Unterfahrhöhe
- PE-Kunststoffeinsatz
- Verzinkter Klemmrahmen
- Verzinkter Gitterrost (Tragfähigkeit 1000 kg/m²)

Sonderausführungen lieferbar

AW-1/PE



AW-1/PE



AW 1000-2/PE



AW 1000/PE



	max. Anzahl (200-l-Fass/1000-l-IBC)	Maße (LxBxH) (mm)	Auffangvolumen (l)	Gewicht lack. / verz. (kg)
AW-1/PE	1 / -	815 x 815 x 470	200	73 / 77
AW-2/PE	2 / -	1215 x 815 x 365	208	89 / 93
AW-4/A/PE	4 / -	1215 x 1215 x 290	204	113 / 120
AW-4/B/PE	4 / -	2415 x 815 x 255	203	141 / 152
AW 1000/PE	- / 1	1475 x 1475 x 630	1000	211 / 227
AW 1000-2/PE	- / 2	2665 x 1315 x 440	1000	261 / 272

StawaR

- Entzündbare Flüssigkeiten der GHS-Kategorien 1-3
- Gewässergefährdende Flüssigkeiten der GHS-Kategorien 1-4

Übereinstimmungs-
erklärung (ÜHP)

REGALWANNEN MIT PE-EINSATZ TYP RW PE



RW-GR 2700-1 PE



RW 2700-3 PE



RW-GR 2700-3 PE

Zur Lagerung von aggressiven Medien. Die Regalwannen rüsten auch bestehende Regalsysteme wirtschaftlich und schnell gesetzeskonform um

- Konstruktion aus 3 mm Stahlblech
- PE-Kunststoffeinsatz
- Verzinkter Klemmrahmen

Ausführungen

RW PE

- Regalwannen ohne Gitterrost
- 100 mm Unterfahrhöhe

RW-GR PE

- Regalwannen mit verzinktem Gitterrost (Tragfähigkeit 1000 kg/m²)
- 100 mm Unterfahrhöhe

Sonderausführungen lieferbar

- z.B. zur Beschickung mit Prätzenstapler

ohne Gitterrost	mit Gitterrost	für Trägerlänge (mm)	Maße (LxBxH) (mm)	Auffangvolumen (l)	Gewicht lack. (kg) ohne/mit Gitterrost	Gewicht verz. (kg) ohne/mit Gitterrost
RW 1800 PE	RW-GR 1800 PE	1800	1765 x 1315 x 255	240	102/159	108/165
RW 2200-1 PE	RW-GR 2200-1 PE	2200	2165 x 1315 x 230	240	116/177	123/184
RW 2200-2 PE	RW-GR 2200-2 PE	2200	2165 x 1315 x 510	1000	167/228	177/238
RW 2700-1 PE	RW-GR 2700-1 PE	2700	2665 x 1315 x 210	240	134/217	142/225
RW 2700-2 PE	RW-GR 2700-2 PE	2700	2665 x 1315 x 305	540	154/238	164/247
RW 2700-3 PE	RW-GR 2700-3 PE	2700	2665 x 1315 x 440	1000	181/260	194/271
RW 3300-1 PE	RW-GR 3300-1 PE	3300	3265 x 1315 x 195	240	159/272	169/281
RW 3300-2 PE	RW-GR 3300-2 PE	3300	3265 x 1315 x 270	540	177/289	188/299
RW 3300-3 PE	RW-GR 3300-3 PE	3300	3265 x 1315 x 385	1000	205/310	218/323

Übereinstimmungserklärung (üHP)

- Entzündbare Flüssigkeiten der GHS-Kategorien 1-3
- Gewässergefährdende Flüssigkeiten der GHS-Kategorien 1-4

EINHÄNGEWANNEN MIT PE-EINSATZ TYP EHW PE



EHW 2200 PE

EHW PE im Regalsystem

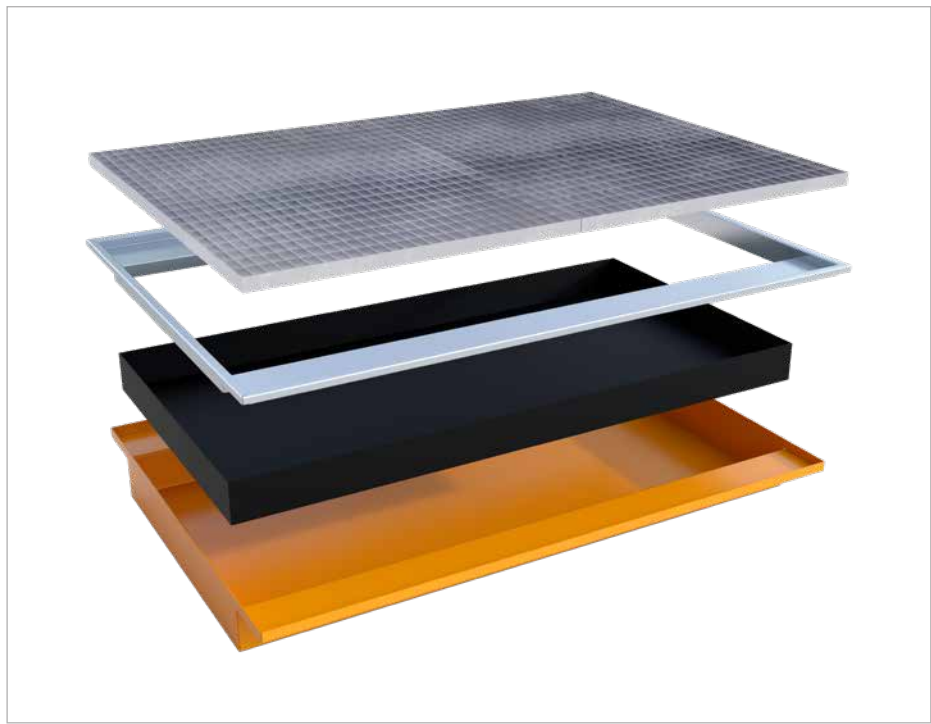

EHW 1800 PE (Darstellung der Einzelkomponenten)

Zur Lagerung von aggressiven Medien. Einhängewannen werden auf die Trägerprofile von Regalsystemen aufgelegt, um diese wirtschaftlich und schnell gesetzeskonform umzurüsten

- Konstruktion aus 3 mm Stahlblech
- PE-Kunststoffeinsatz
- Verzinkter Klemmrahmen
- Verzinkter Gitterrost (Tragfähigkeit 1000 kg/m²)

Sonderausführungen lieferbar

	für Trägerlänge (mm)	Maße (LxTxH) (mm)	Auffangvolumen (l)	Gewicht lack. / verz. (kg)
EHW 1800 PE	1800	1765 x 1265/915 x 165	173	139 / 145
EHW 2200 PE	2200	2165 x 1250/915 x 145	175	165 / 172
EHW 2700 PE	2700	2665 x 1265/915 x 135	200	198 / 206
EHW 3300 PE	3300	3265 x 1265/915 x 115	175	241 / 250

Übereinstimmungserklärung (ÜHP)

- Entzündbare Flüssigkeiten der GHS-Kategorien 1-3
- Gewässergefährdende Flüssigkeiten der GHS-Kategorien 1-4

GREEN-LINE PE-AUFFANGWANNEN TYP WP



WP-PE 1/11 mit Vorsatzbehälter VB 1



WP 2/11



WP-PE 2/2



WPA-PE 4/2



WP-PE 8/11

Sichere und vorschriftsgemäße Lagerung von 200-l-Fässern und 1000-l-IBC

- Konstruktion aus robustem Polyethylen
- Beständigkeit gegen Säuren, Laugen und Öle sowie weitere nicht entzündliche Medien
- Aufnahmen für Gabelstapler
- Ausführung in blau

Ausführung mit Auflageflächen

für IBC mit Holz- oder Kunststoffpalette

- **WP**

Ausführung mit PE-Palette

für Fässer oder IBC mit Holz-, Kunststoff- oder Stahlrahmenpalette

- **WP-PE**
- **WPA-PE**
allseitig unterfahrbar

Zubehör

Vorsatzbehälter für PE-Auffangwannen

- **VB 1** für WP-PE 1/11
- **VB 2** für WP 2/11 und WP-PE 2/11



Vorsatzbehälter VB 1
(für WP-PE 1/11)



Vorsatzbehälter VB 2
(für WP 2/11 und WP-PE 2/11)

U
Z-40.22-525
DIBt

Allgemeine bauaufsichtliche Zulassung

- Gewässergefährdende Flüssigkeiten der GHS-Kategorien 1-4
- Ätzende Flüssigkeiten der GHS-Kategorie 1

	max. Anzahl (200-l-Fässer / 1000-l-IBC)	PE-Palette	Maße (LxBxH) (mm)	Auffangvolumen (l)	Tragfähigkeit (kg)	Gewicht (kg)
WP 1/11	- / 1	-	1590 x 1455 x 715	1000	1500	80
WP 2/11	- / 2	-	2340 x 1360 x 510	1000	2500	67
WP-PE 2/2	2 / -	✓	1230 x 830 x 330	200	650	18
WP-PE 4/2	4 / -	✓	1280 x 1280 x 275	230	1250	25
WP-PE 4/4	4 / -	✓	1310 x 1310 x 370	410	1250	44
WPA-PE 2/2	2 / -	✓	1225 x 820 x 450	220	400	26
WPA-PE 4/2	4 / -	✓	1220 x 1220 x 390	250	800	34
WP-PE 1/11	- / 1	✓	1760 x 1350 x 710	1000	1500	96
WP-PE 2/11	- / 2	✓	2560 x 1350 x 500	1000	2500	118
WP-PE 8/11	8 / 2	✓	2560 x 1350 x 500	1000	2500	118
Vorsatzbehälter						
VB 1 für WP-PE 1/11	- / -	-	525 x 545 x 835	86		8,5
VB 2 für WP 2/11 und WP-PE 2/11	- / -	-	530 x 520 x 530	86		4

GREEN-LINE PE-AUFFANGWANNEN FÜR PALETTEN TYP KWP-P



2x KWP-P 20 + 1x KWP-P 40 auf Europalette

KWP-P 100 mit Lochrost

	Maße (LxBxH) (mm)	Auffangvolumen (l)	Tragfähigkeit (kg)	Gewicht (kg)
KWP-P 20	600 x 400 x 170	20	55	4
KWP-P 30	800 x 400 x 170	30	55	5
KWP-P 40	800 x 605 x 170	40	105	7
KWP-P 60	1000 x 605 x 200	60	205	10
KWP-P 100	1200 x 800 x 195	100	205	14

Für die sichere und mobile Lagerung von Kleingebinden auf Euro- und Chemiepaletten

- Konstruktion aus robustem Polyethylen
- Beständigkeit gegen Säuren, Laugen und Öle sowie weitere nicht entzündliche Medien
- Auffangvolumen 20 bis 100 Liter
- Auffangwannen sind kombinierbar und auf Palettenmaße abgestimmt
- Ausführung in blau

Zubehör

- Lochrost

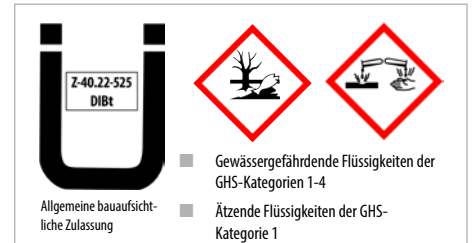

GREEN-LINE FAHRBARE PE-AUFFANGWANNE TYP WPT



WPT 230

	Maße (LxBxH) (mm)	Auffangvolumen (l)	Tragfähigkeit (kg)	Gewicht (kg)
WPT 230	1600 x 740 x 640	230	300	44

Lagerung und Transport eines 200-l-Fasses

- Konstruktion aus robustem Polyethylen
- Spritzschutz bei Entnahme von Flüssigkeiten
- Sicherung durch Haltegurte
- 1 Lenkrolle mit Feststeller und 2 Bockrollen
- Einfache Handhabung, 1-Mann-Bedienung
- Ausführung in blau

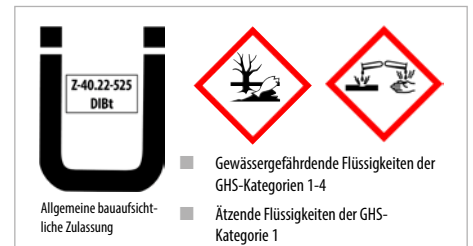

GREEN-LINE PE-BODENSCHUTZWANNEN TYP BWP



BWPS-PE 300 + Rampe BWR

Sichere und vorschriftsgemäße Lagerung von Kleingebinden und 200-l-Fässern

- Konstruktion aus robustem Polyethylen
- Beständigkeit gegen Säuren, Laugen und Öle sowie weitere nicht entzündliche Medien
- Mit PE-Palette
- Ausführung in blau

Zubehör

- **Rampe BWR**
- **Wannenverbinder BWV 2**
- **Wannenverbinder BWV 4**



Wannenverbinder

	max. Anzahl (200-l-Fässer)	Maße (LxBxH) (mm)	Auffangvolumen (l)	Tragfähigkeit (kg)	Gewicht (kg)
BWP-PE 150	-	1260 x 860 x 150	150	1000	20
BWP-PE 300	4	1660 x 1260 x 150	300	2000	40
BWPS-PE 300	4	2610 x 895 x 150	300	2000	48
Rampe Typ BWR	-	650 x 800 x 160	-	1000	9
Wannenverbinder BWV 2	-	1260 x 140 x 40	-	-	2
Wannenverbinder BWV 4	-	1660 x 140 x 40	-	-	2

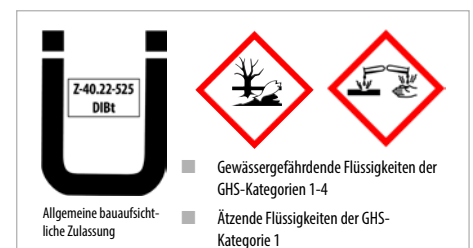

KLEINGEBINDEWANNEN AUS EDELSTAHL TYP KGW V4A



KGW 5/M V4A



KGW 3 V4A

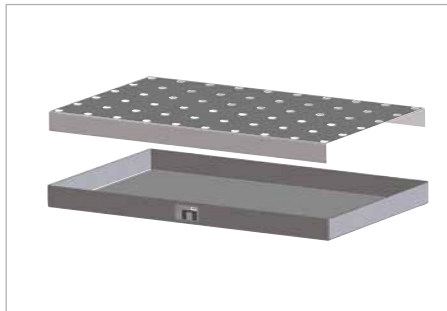

Speziell für die Lagerung von Kleingebinden

- Auffangvolumen 20 bis 60 Liter
- Auffangwannen aus 2 mm Edelstahl zur Lagerung von aggressiven Medien

Ausführungen

KGW V4A - ohne Lochblech-Rost

KGW/M V4A - mit Lochblech-Rost

	Maße (LxBxH) (mm)	Auffangvolumen (l)	Tragfähigkeit (kg)	Gewicht (kg) KGW V4A / KGW/M V4A
KGW 1 V4A / KGW 1/M V4A	940 x 370 x 60	20	150	8 / 14
KGW 2 V4A / KGW 2/M V4A	940 x 470 x 60	25	150	10 / 18
KGW 3 V4A / KGW 3/M V4A	1000 x 600 x 70	30	150	13 / 23
KGW 4 V4A / KGW 4/M V4A	1390 x 600 x 60	40	150	17 / 30
KGW 5 V4A / KGW 5/M V4A	1850 x 600 x 60	60	150	22 / 40

StawaR

Übereinstimmungs-
erklärung (ÜHP)

- Entzündbare Flüssigkeiten der GHS-Kategorien 1-3
- Gewässergefährdende Flüssigkeiten der GHS-Kategorien 1-4

KLEINGEBINDEWANNEN AUS EDELSTAHL FÜR PALETTEN TYP KGW-P V4A



Auf Europalette 1200 x 800 mm: KGW-P 2 V4A und KGW-P 2/M V4A

Für die sichere und mobile Lagerung von Kleingebinden auf Euro- und Chemiepaletten

- Auffangvolumen 20 bis 60 Liter
- Auffangwannen aus 2 mm Edelstahl zur Lagerung von aggressiven Medien
- Wannen sind kombinierbar und passen genau auf Euro- und Chemiepaletten

Ausführungen

KGW-P V4A - ohne Lochblech-Rost

KGW-P/M V4A - mit Lochblech-Rost

	Maße (LxBxH) (mm)	Auffangvolumen (l)	Tragfähigkeit (kg)	Gewicht (kg) KGW-P V4A / KGW-P V4A/M
KGW-P 1 V4A / KGW-P 1/M V4A	600 x 400 x 120	20	50	8 / 13
KGW-P 2 V4A / KGW-P 2/M V4A	800 x 600 x 120	40	100	13 / 22
KGW-P 3 V4A / KGW-P 3/M V4A	1200 x 800 x 100	60	200	22 / 36
KGW-P 4 V4A / KGW-P 4/M V4A	1200 x 600 x 120	60	200	18 / 31

StawaR

Übereinstimmungs-
erklärung (ÜHP)

- Entzündbare Flüssigkeiten der GHS-Kategorien 1-3
- Gewässergefährdende Flüssigkeiten der GHS-Kategorien 1-4

EDELSTAHL-AUFFANGWANNEN TYP VAW



VAW-1



VAW-2 mit Gitterrost (Zubehör)

Lagerung von max. 4 Fässern à 200 Liter oder max. 2 Containern (IBC) à 1000 l mit aggressiven Medien, auch mit 60-l-Fässern und Kleingebinden kombinierbar

- Konstruktion aus 2 mm Edelstahl
- 100 mm Unterfahrhöhe

Zubehör (siehe Seite 116) sowie:

- Gitterrost verzinkt (Tragfähigkeit 1000 kg/m²)
- Gitterrost aus Edelstahl (Tragfähigkeit 1000 kg/m²)



VAW-4/A mit Gitterrost (Zubehör)



VAW-4/B mit Gitterrost (Zubehör)



VAW-1000 mit Gitterrost (Zubehör)



VAW-1000-2 mit Gitterrost (Zubehör)

	max. Anzahl (200-l-Fass/1000-l-IBC/)	Maße (LxBxH) (mm)	Auffangvolumen (l)	Gewicht (kg) ohne/mit Gitterrost
VAW-1	1 / -	800 x 800 x 465	210	30 / 44
VAW-2	2 / -	1200 x 800 x 360	224	33 / 51
VAW-4/A	4 / -	1200 x 1200 x 285	230	38 / 68
VAW-4/B	4 / -	2400 x 800 x 250	241	48 / 90
VAW-1000	- / 1	1460 x 1460 x 620	1000	103 / 147
VAW-1000-2	- / 2	2650 x 1300 x 435	1000	124 / 195

Übereinstimmungserklärung (ÜHP)

- Entzündbare Flüssigkeiten der GHS-Kategorien 1-3
- Gewässergefährdende Flüssigkeiten der GHS-Kategorien 1-4

DIESEL-ABFÜLLPLÄTZE TYP TAW



TAW mit Anfahrerschutz

	Maße (LxBxH) (mm)	Auffangvolumen (l)	Gewicht ca. (kg)
TAW 1	4000 x 2000 x 50	166	412
TAW 2	5000 x 2550 x 50	266	631
TAW 3	6000 x 3050 x 50	390	884

Abfüllplatz für Diesel- und Biodiesel-Eigenverbrauchs-Tankanlagen im Innenbereich oder unter Dach

- Robuste Stahlkonstruktion
- Begehbar, rutschhemmend
- Verankerung auf ebenem, befestigtem Untergrund
- Befahrbare Randschwellen, 3-seitig



Zubehör

- Anfahrerschutz
- Einleitbleche für Wandabschluss

Sonderausführungen lieferbar



Allgemeine bauaufsichtliche Zulassung

- Dieselkraftstoff nach DIN EN 590 und DIN EN 14214
- Entzündbare Flüssigkeiten der GHS-Kategorien 3
- Gewässergefährdende Flüssigkeiten der GHS-Kategorie 2

DIESEL-ABFÜLLPLÄTZE TYP KPS



	Maße (LxBxH) (mm)	Auffangvolumen (l)	Gewicht ca. (kg)
KPS 1	4000 x 2055 x 50	166	478
KPS 2	5000 x 2550 x 50	266	712
KPS 3	6000 x 3050 x 50	390	984



Abfüllplatz für Diesel- und Biodiesel-Eigenverbrauchs-Tankanlagen im Innenbereich oder unter Dach

- Ausführung wie TAW, jedoch standardmäßig mit verzinkter, steckbarer Spritzschutzwand, 1000 mm hoch, Montage bauseits

Sonderausführungen lieferbar



Allgemeine bauaufsichtliche Zulassung

- Dieselkraftstoff nach DIN EN 590 und DIN EN 14214
- Entzündbare Flüssigkeiten der GHS-Kategorien 3
- Gewässergefährdende Flüssigkeiten der GHS-Kategorie 2

Oberfläche:

RAL 7036

CONTAINERWANNEN TYP CW



Lagerung von Absetzcontainern gefüllt mit Abfallstoffen, die mit z. B. Emulsionen, Kühlschmiermitteln, Ölen behaftet sind. Einsetzbar im Innenbereich oder unter Dach

- Für Absetzcontainer nach DIN 30720 bis 10 m³
- Robuste Stahlkonstruktion
- Wannabdeckung als Schutz vor Verschmutzung der Flüssigkeiten
- 4 Absaugöffnungen, die durch ein herausnehmbares Sieb geschützt sind und gleichzeitig als Füllstandsanzeige genutzt werden können
- Standfläche mit einem Neigungswinkel von 5°
- Kranösen für Aufnahme mit Kran
- Reinigungsfreundlich

Sonderausführungen lieferbar



CW 1



CW 3



Absaugöffnung und Füllstandsanzeige

	Maße (LxBxH) (mm)	Auffangvolumen (l)	Flächenlast (kg)	Gewicht (kg)
CW 1	2300 x 2030 x 560	850	20000	558
CW 2	2800 x 2030 x 560	1036	20000	663
CW 3	3300 x 2030 x 560	1222	20000	767



U
Z-38.5-102
DIBt

Allgemeine bauaufsichtliche Zulassung



- Entzündbare Flüssigkeiten der GHS-Kategorien 1-3
- Gewässergefährdende Flüssigkeiten der GHS-Kategorien 1-4

Oberfläche:	RAL 2000	RAL 3000	RAL 5012	RAL 6011	RAL 7005
-------------	----------	----------	----------	----------	----------

GASFLASCHEN-CONTAINER TYP GFC-M



GFC-M5

Lagerung von Gasflaschen im Außenbereich, Baukastensystem mit Aufbauanleitung zur einfachen Selbstmontage

- Stabile Rahmenkonstruktion nach TRGS 510
- Abschließbares Flügeltor
- Vorbereitet für Bodenbefestigung

Ausführungen

GFC-M

- Ohne Dach

GFC-M-DF

- Ohne Dach
- Doppelflügeltor abschließbar, besonders geeignet für das Handling mit Gasflaschen-Paletten

GFC-M/D

- Mit Dach

GFC-M/D-DF

- Mit Dach
- Doppelflügeltor abschließbar, besonders geeignet für das Handling mit Gasflaschen-Paletten

Zubehör

- Haltevorrichtung für die sichere Lagerung von stehenden Gasflaschen Ø 230 mm, mit Ketten-sicherung
- Verzinkter Gitterrostboden, besonders geeignet bei Unebenheiten des Bodens
- Gasflaschengestell Typ GFG für eine platzsparende Lagerung von Gasflaschen bis 11 kg, verzinkt, 2-fach stapelbar, zerlegte Anlieferung



GFC-M5/D-DF



Verzinkter Gitterrostboden



Haltevorrichtung

Größe	Maße (LxBxH) (mm) ohne / mit Dach	max. Anzahl (Gasfl. Ø 230 mm)	Gewicht (kg)	
			Typ: GFC-M / -M/DF / -M/D / -M/D-DF	
GFC-M0	1085 x 1085 x ---- / 2100	16	---	--- / --- / 124 / ---
GFC-M1	2100 x 1085 x 2100 / 2190	32	179 / 179	201 / 201
GFC-M2	2100 x 1500 x 2100 / 2190	48	194 / 194	222 / 222
GFC-M3	2400 x 1500 x 2100 / 2190	60	217 / 213	254 / 250
GFC-M4	3100 x 1500 x 2100 / 2190	78	242 / 247	285 / 290
GFC-M5	3100 x 2100 x 2100 / 2190	104	282 / 287	344 / 349
GFG	1300 x 1000 x 850			37

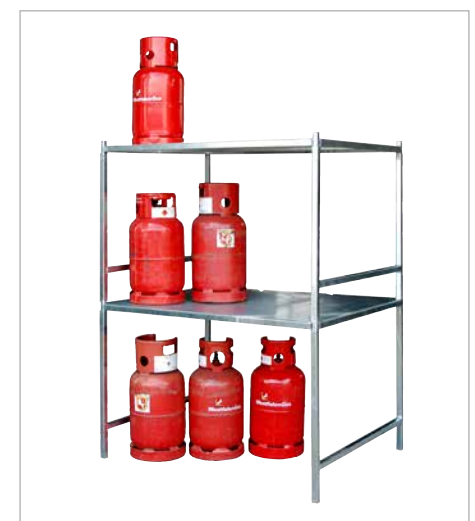

2x Typ GFG, gestapelt

Oberfläche:

feuerverzinkt

GASFLASCHEN-CONTAINER TYP GFC-E



GFC-E/T M4

Lagerung von Gasflaschen im Außenbereich, komplett montiert, mit Gabelstapler verfahrbar

- Stabile Rahmenkonstruktion nach TRGS 510 mit Dach und Boden
- Abschließbares Flügeltor
- Einfahrtaschen zur Aufnahme mit einem Gabelstapler

Ausführungen

GFC-E/T

- Mit Tränenblechboden (Tragfähigkeit 1000 kg/m²)

GFC-E/G

- Mit Gitterrostboden (Tragfähigkeit 1000 kg/m²)

Zubehör

- Haltevorrichtung für die sichere Lagerung von stehenden Gasflaschen Ø 230 mm, mit Kettensicherung
- Gasflaschengestell GFG für eine platzsparende Lagerung von Gasflaschen bis 11 kg, verzinkt, 2-fach stapelbar, zerlegte Anlieferung
- Auffahrrampe
- Trennwand



GFC-E/G M4 mit Trennwand (Zubehör)



Auffahrrampe



Haltevorrichtung



GFC-E/G M4 mit Trennwand (Zubehör)

	Maße (LxBxH) (mm)	max. Anzahl (Gasfl. Ø 230 mm)	Gewicht (kg) GFC-E/T / GFC-E/G
GFC-E M0	1085 x 1140 x 2170	16	210 / 194
GFC-E M1	2115 x 1155 x 2260	32	365 / 336
GFC-E M2	2115 x 1570 x 2260	45	432 / 393
GFC-E M3	2535 x 1575 x 2260	60	484 / 438
GFC-E M4	3135 x 1570 x 2260	78	583 / 518
GFC-E M5	3135 x 2170 x 2260	104	777 / 688
GFG	1300 x 1000 x 850		37

Oberfläche:

feuerverzinkt

GASFLASCHEN-CONTAINER TYP GFC-B



GFC-B M5

Lagerung von Gasflaschen im Außenbereich, komplett montiert, Wände und Dach feuerbeständig

- Stabile Rahmenkonstruktion nach TRGS 510 mit Dach und Boden
- Feuerbeständige Wände und Dach F 90 gemäß DIN 4102
- Abschließbares Flügeltor aus Drahtgitter
- Tränenblechboden
- Vorbereitet für Bodenbefestigung

Ausführungen

GFC-B

- wie oben beschrieben

GFC-B/W

- mit feuerbeständiger Trennwand F90

Zubehör

- Haltevorrichtung für die sichere Lagerung von stehenden Gasflaschen Ø 230 mm, mit Ketten-sicherung
- Gasflaschengestell GFG für eine platzsparende Lagerung von Gasflaschen bis 11 kg, verzinkt, 2-fach stapelbar, zerlegte Anlieferung



GFC-B M2



GFC-B mit feuerbeständiger Trennwand

Typ	Maße (LxBxH) ca. (mm)	max. Anzahl (Gasfl. Ø 230 mm)	Gewicht ca. (kg)
GFC-B M0	1185 x 1120 x 2210	12	373
GFC-B M1 / GFC-B/W M1	2120 x 1210 x 2265	28 / 26	561 / 630
GFC-B M2 / GFC-B/W M2	2125 x 1610 x 2265	40 / 35	683 / 777
GFC-B M3 / GFC-B/W M3	2425 x 1610 x 2265	45 / 45	760 / 854
GFC-B M4 / GFC-B/W M4	3120 x 1610 x 2295	60 / 60	972 / 1050
GFC-B M5 / GFC-B/W M5	3120 x 2215 x 2295	95 / 94	1216 / 1328
GFG	1300 x 1000 x 850		37

Oberfläche:

RAL 2000

RAL 3000

RAL 5012

RAL 6011

RAL 7005

RAL 9002

GASFLASCHEN-CONTAINER TYP GFC



GFC + AR

	Maße (LxBxH) (mm)	max. Anzahl (Gasflaschen Ø 230 mm)	Gewicht (kg)
GFC-1	3060 x 1360 x 2290	48 Einzelflaschen oder 2 Paletten mit 12 Flaschen oder 1 Palette mit 12 Flaschen + 24 Einzelflaschen	556
GFC-2	3060 x 1360 x 2290	48 Einzelflaschen oder 2 Paletten mit 12 Flaschen oder 1 Palette mit 12 Flaschen + 24 Einzelflaschen	496

Lagerung von Gasflaschen im Außenbereich nach TRGS 510

- Stabile Rahmenkonstruktion
- Dach und Rückwand aus Stahlblech
- Abschließbare Flügeltore
- Tore und Seitenwände aus Drahtgitter
- Verzinkter Gitterrostboden
- Fußplatten für Bodenbefestigung
- Haltevorrichtung mit Kettensicherung

Ausführungen

GFC-1

- Mit Gitterrostboden (Tragfähigkeit 1000 kg/m²)

GFC-2

- Mit Tränenblechboden 1000 kg/m²)

Zubehör

- Auffahrrampe Typ AR

GASFLASCHEN-DEPOTS TYP GFD



Lagerung von Gasflaschen im Innen- und Außenbereich nach TRGS 510

- Mit Rückwand, Boden, Zwischenboden, Dach und Seitenwänden
- Zerlegte Anlieferung, einfache Montage

Ausführungen

GFD-G

- Verzinktes Stahlblech
- Geschlossene Ausführung
- Mit Schloss

GFD-L

- Verzinktes Stahlblech
- Natürliche Belüftung durch gelochte Türen und Seitenwände
- Mit Schloss

GFD-R

- Mobil, für wechselnde Bedarfsstellen
- 2 schwenkbare Rohrgriffe und 2 Räder
- Tür und Wände aus Drahtgitter
- Tür verschließbar mit Vorhängeschloss (Schloss gehört nicht zum Lieferumfang)

	Maße (LxBxH) (mm)	Anzahl Türen / Ausführung	max. Anzahl (11-kg-Gasflaschen)	Gewicht (kg) lack. / verz..
GFD-G 1	840 x 690 x 1475	1 / geschlossen	10	-- / 91
GFD-G 2	1680 x 690 x 1475	2 / geschlossen	20	-- / 182
GFD-L 1	840 x 690 x 1475	1 / gelocht	10	-- / 75
GFD-L 2	1680 x 690 x 1475	2 / gelocht	20	-- / 150
GFD-R 2	575 x 500 x 1580	1 / Drahtgitter	2	48 / 52
GFD-R 4	915 x 500 x 1580	1 / Drahtgitter	4	62 / 66

Oberfläche:

RAL 2000

RAL 3000

RAL 5012

RAL 6011

RAL 7005

verzinkt

GASFLASCHEN-WANDHALTERUNGEN TYP GWH



GWH 320-I



GWH 230-II

	Anzahl Flaschen	für Flaschen-Ø (mm)	Maße (LxBxH) (mm)	Gewicht (kg)
GWH 140-I	1	140	200 x 90 x 50	1
GWH 140-II	2	140	420 x 90 x 50	2
GWH 140-III	3	140	640 x 90 x 50	3
GWH 230-I	1	230	290 x 135 x 50	1
GWH 230-II	2	230	600 x 135 x 50	2
GWH 230-III	3	230	910 x 135 x 50	4
GWH 320-I	1	320	380 x 180 x 50	2
GWH 320-II	2	320	780 x 180 x 50	3
GWH 320-III	3	320	1180 x 180 x 50	5

Sichere Lagerung einzelner Gasflaschen

- Stabile Stahlblechkonstruktion, feuerverzinkt
- Mit Kettensicherung
- Vorbereitet für die Wandbefestigung
- Wahlweise für 1, 2, oder 3 Flaschen mit Ø 140, 230 oder 320 mm



GWH 230-III

GREEN-LINE SICHERHEITSSCHRÄNKE TYP SIW



SIW 2005

	Maße (BxTxH) (mm)	Auffangvolumen (l)	Gewicht (kg)
SIW 1005	1000 x 500 x 900	2 x 20	85
SIW 2005	1000 x 500 x 1800	4 x 20	123

Sichere und vorschriftsgemäße Lagerung von Kleingebinden

- Stabile Stahlblechkonstruktion, GS-geprüft
- Verstärkte Doppeltüren mit 3-riegeligem Basquillverschluss mit Sicherheitsschließzylinder
- Außen-/Innenkorpus pulverbeschichtet **RAL 7035**
- Türen pulverbeschichtet **RAL 5010**
- Verstellbare Wannböden, verzinkt, 70 mm hoch, verstellbar im Raster 30 mm



SIW 1005



- Entzündbare Flüssigkeiten mit einem Flammpunkt > 55°
- Gewässergefährdende Flüssigkeiten der GHS-Kategorien 1-4

CONTAINER FÜR GEFAHRSTOFFLAGERUNG

Gesetzeskonforme Lagerung von Gefahrstoffen

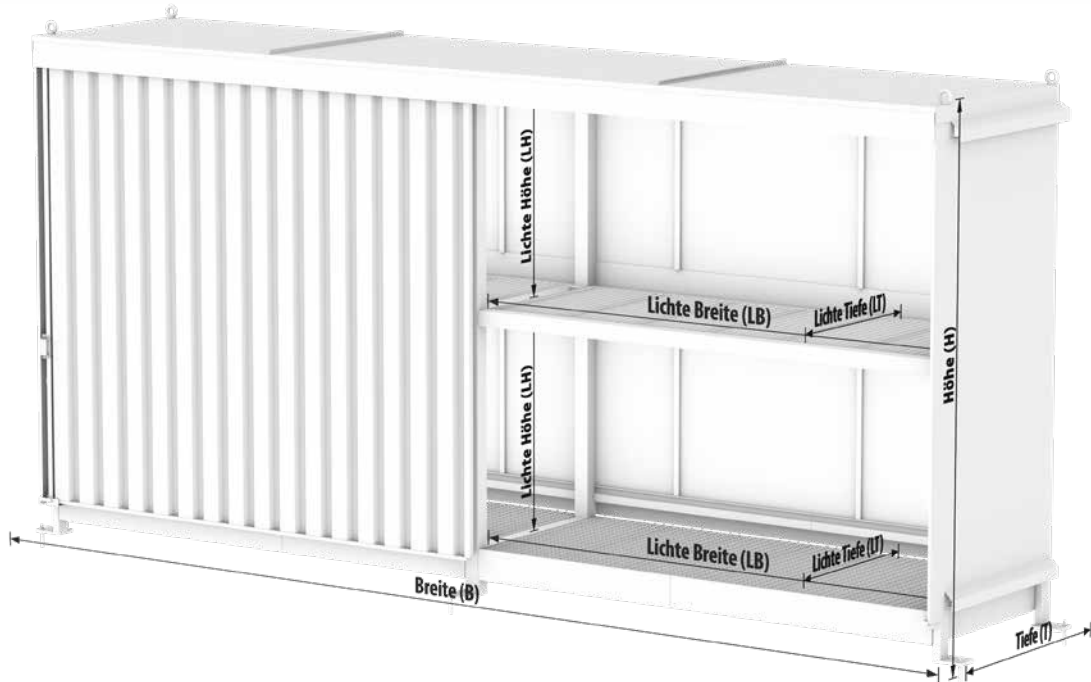
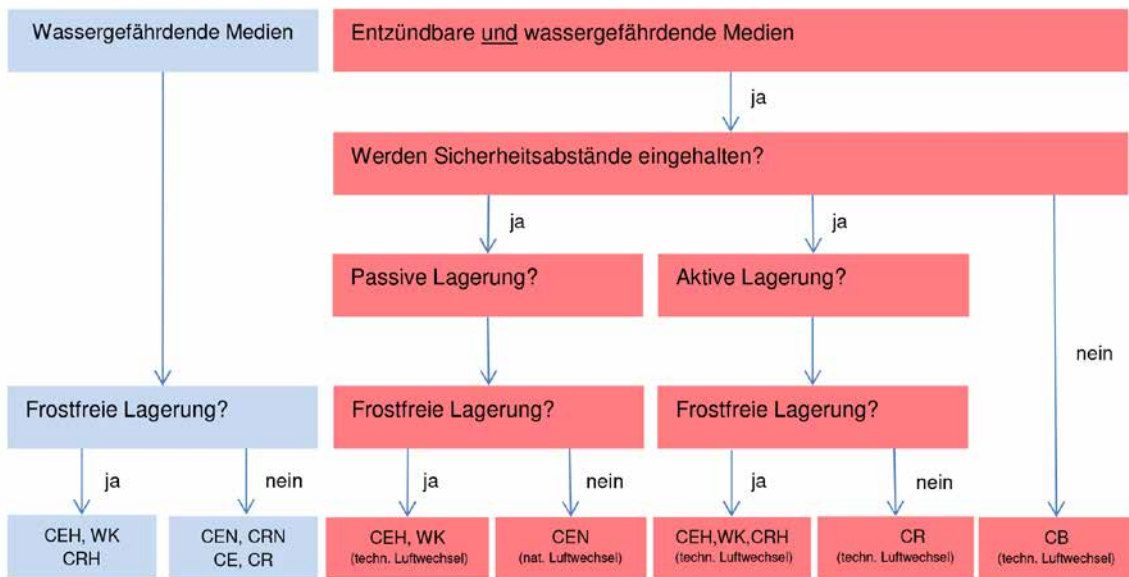

Regalcontainer natürlich belüftet Typ CEN



Regalcontainer beheizbar bzw. isoliert Typ CEH



Raumcontainer beheizbar bzw. isoliert Typ CRH



Brandschutzcontainer Typ CB



Wärmekammern Typ WK

REGALCONTAINER TYP CEN



2 Lagerebenen und einseitig bedienbar



2 Lagerebenen und beidseitig bedienbar



3 Lagerebenen und beidseitig bedienbar

Sichere und vorschriftsgemäße Lagerung von umweltgefährdenden Medien im Innen- oder Außenbereich

- Robuste Stahlrahmen-Konstruktion mit Auffangwanne und verzinkten Gitterrosten
- Wannwandstärke 5 mm
- Unterfahrhöhe 100 mm
- Mit natürlicher Belüftung
- Mit Doppelflügeltor oder Schiebetor
- Führungsschienen für Schiebetore (gleichzeitig Anfahrerschutz), Standard bei 3 Lagerebenen, sonst Zubehör
- Vorbereitet für die Bodenfestigung
- Mit Kranösen für Be- und Entladung sowie für die Transportsicherung

Ausführungen

siehe Seite 133

Zubehör

- Erdung/Potentialausgleich (bei Lagerung entzündbarer Medien)
- Elektrisches Rolltor
- Beleuchtung (auch in Ex-Ausführung)
- Löschanlagen nach vorgegebenen Anforderungen
- Fassauflagen FA, verzinkt (siehe Seite 116)
- Gebinderegale GR, verzinkt (siehe Seite 116)
- PE-Wanneneinsätze
- Auffangwannen in Edelstahlausführung

Weitere Größen, RAL-Farben und individuelle Projektierungen auf Wunsch möglich. Fragen Sie uns, wir unterstützen Sie gern.

Z-38.5-103
DIBt

Allgemeine bauaufsichtliche Zulassung

- Entzündbare Flüssigkeiten der GHS-Kategorien 1-3
- Gewässergefährdende Flüssigkeiten der GHS-Kategorien 1-4

Regalcontainer
2 Lagerebenen
einseitig bedienbar

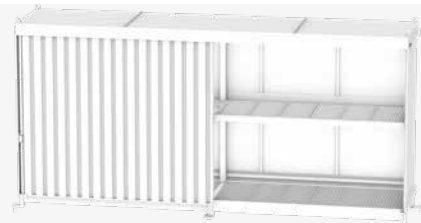

	CEN 29-2	CEN 29-2 IBC	CEN 33-2 IBC	CEN 36-2	CEN 59-2	CEN 59-2 IBC	CEN 65-2 IBC	CEN 75-2	CEN 81-2
Lagerkapazität									
EP / CP3 / IBC *	6 / 4 / -	- / - / 4	- / - / 6	8 / - / -	12 / 8 / -	- / - / 8	- / - / 12	16 / 8 / -	16 / 12 / -
Außenmaße (BxT)	3175 x 1500	3175 x 1500	3510 x 1500	3910 x 1500	6245 x 1550	6245 x 1550	7100 x 1550	7800 x 1550	8400 x 1550
(H) ca. mm	2980	3465	3485	3190	2980	3465	3395	3150	3150
Lichte Fachmaße (LBxLT)	2970 x 1270	2970 x 1270	3300 x 1270	3600 x 1270	2920 x 1270	2920 x 1270	3250 x 1270	3550 x 1270	3850 x 1270
(LH) ca. mm	1250	1400	1400	1250	1250	1400	1400	1250	1250
Auffangvolumen (l)	320	1000	1000	480	640	2000	1380	1500	1600
Torausführung	Doppelflügeltor	Doppelflügeltor	Doppelflügeltor	Doppelflügeltor	Schiebetor	Schiebetor	Schiebetor	Schiebetor	Schiebetor

Regalcontainer
3 Lagerebenen
einseitig bedienbar
Transportbedingte
zweiteilige Ausführung

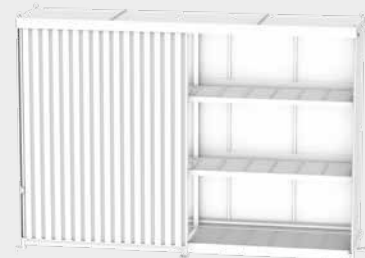

	CEN 29-3	CEN 29-3 IBC	CEN 33-3 IBC	CEN 36-3	CEN 59-3	CEN 59-3 IBC	CEN 65-3 IBC	CEN 75-3	CEN 81-3
Lagerkapazität									
EP / CP3 / IBC *	9 / 6 / -	- / - / 6	- / - / 9	12 / - / -	18 / 12 / -	- / - / 12	- / - / 18	24 / 12 / -	24 / 18 / -
Außenmaße (BxT)	3275 x 1500	3275 x 1500	3610 x 1500	3910 x 1500	6345 x 1550	6345 x 1550	7200 x 1550	7800 x 1550	8400 x 1550
(H) ca. mm	4415	4965	4985	4550	4415	4965	4950	4550	4550
Lichte Fachmaße (LBxLT)	2970 x 1270	2970 x 1270	3300 x 1270	3600 x 1270	2920 x 1270	2920 x 1270	3250 x 1270	3550 x 1270	3850 x 1270
(LH) ca. mm	1250	1400	1400	1250	1250	1400	1400	1250	1250
Auffangvolumen (l)	480	1000	1000	480	960	2000	1800	1500	1600
Torausführung	Doppelflügeltor	Doppelflügeltor	Doppelflügeltor	Doppelflügeltor	Schiebetor	Schiebetor	Schiebetor	Schiebetor	Schiebetor

Regalcontainer
2 Lagerebenen
beidseitig bedienbar

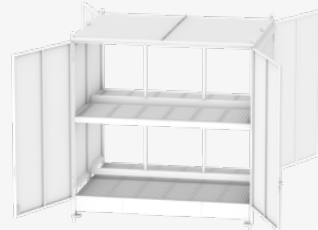

	CEN 29-2b	CEN 29-2b IBC	CEN 33-2b IBC	CEN 36-2b	CEN 59-2b	CEN 59-2b IBC	CEN 65-2b IBC	CEN 75-2b	CEN 81-2b
Lagerkapazität									
EP / CP3 / IBC *	12 / 8 / -	- / - / 8	- / - / 12	16 / - / -	24 / 16 / -	- / - / 16	- / - / 24	32 / 16 / -	32 / 24 / -
Außenmaße (BxT)	3275 x 2950	3275 x 2950	3610 x 2950	4010 x 2950	6345 x 2950	6345 x 2950	7200 x 2950	7800 x 2950	8400 x 2950
(H) ca. mm	2980	3465	3485	3190	3070	3370	3395	3150	3150
Lichte Fachmaße (LBxLT)	2970 x 1290 (2x)	2970 x 1290 (2x)	3300 x 1290 (2x)	3600 x 1290 (2x)	2920 x 1290 (2x)	2920 x 1290 (2x)	3250 x 1290 (2x)	3550 x 1290 (2x)	3850 x 1290 (2x)
(LH) ca. mm	1250	1400	1400	1250	1250	1400	1400	1250	1250
Auffangvolumen (l)	640	2000	2000	960	2000	2000	2760	3000	3200
Torausführung beidseitig	Doppelflügeltor	Doppelflügeltor	Doppelflügeltor	Doppelflügeltor	Schiebetor	Schiebetor	Schiebetor	Schiebetor	Schiebetor

Regalcontainer
3 Lagerebenen
beidseitig bedienbar
Transportbedingte
zweiteilige Ausführung

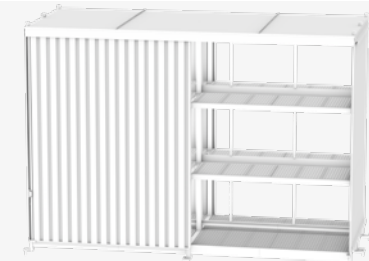

	CEN 29-3b	CEN 29-3b IBC	CEN 33-3b IBC	CEN 36-3b	CEN 59-3b	CEN 59-3b IBC	CEN 65-3b IBC	CEN 75-3b	CEN 81-3b
Lagerkapazität									
EP / CP3 / IBC *	18 / 12 / -	- / - / 12	- / - / 18	24 / - / -	36 / 24 / -	- / - / 24	- / - / 36	48 / 24 / -	48 / 36 / -
Außenmaße (BxT)	3275 x 2950	3275 x 2950	3610 x 2950	3910 x 2950	6345 x 2950	6345 x 2950	7200 x 2950	7800 x 2950	8400 x 2950
(H) ca. mm	4415	4965	4985	4540	4415	5000	4950	4550	4550
Lichte Fachmaße (LBxLT)	2970 x 1290 (2x)	2970 x 1290 (2x)	3300 x 1290 (2x)	3600 x 1290 (2x)	2920 x 1290 (2x)	2920 x 1290 (2x)	3250 x 1290 (2x)	3550 x 1290 (2x)	3850 x 1290 (2x)
(LH) ca. mm	1250	1400	1400	1250	1250	1400	1400	1250	1250
Auffangvolumen (l)	960	2000	2000	960	1920	4000	3600	3000	3200
Torausführung beidseitig	Doppelflügeltor	Doppelflügeltor	Doppelflügeltor	Doppelflügeltor	Schiebetor	Schiebetor	Schiebetor	Schiebetor	Schiebetor

* EP = Europaletten CP3 = Chemiepaletten IBC = Intermediate Bulk Container

REGALCONTAINER TYP CEH



Isolierte Regalcontainer für die sichere, vorschriftsgemäße und temperaturrelevante Lagerung von umweltgefährdenden Medien im Innen- oder Außenbereich

- Robuste Stahlrahmen-Konstruktion mit Auffangwanne und verzinkten Gitterrosten
- Wannwandstärke 5 mm
- Unterfahrhöhe 100 mm
- Isolierung schwer entflammbar Klasse B-s1, d0 gem. DIN EN 13501-1
- Mögliche F90-Belplankung für den Brandschutz von außen nach innen
- Mit Doppelflügeltor oder Schiebetor
- Führungsschienen für Schiebetore (gleichzeitig Anfahrerschutz)
- Vorbereitet für die Bodenfestigung
- Mit Kranösen für Be- und Entladung sowie für die Transportsicherung



Zubehör

- Isolierung nicht brennbar Klasse A2-s1, d0 gem. DIN EN 13501-1 (bei der Lagerung entzündbarer Medien)
 - Technische Be- und Entlüftung
 - Erdung/Potentialausgleich (bei Lagerung entzündbarer Medien)
 - Heizung/Klimatisierung/Umluftventilator zur besseren Warmluftverteilung (auch in Ex-Ausführung)
 - Elektrisches Rolltor
 - Beleuchtung (auch in Ex-Ausführung)
 - Löschanlagen nach vorgegebenen Anforderungen
 - Fassauflagen FA, Gebideregale GR verzinkt (siehe Seite 116)
 - PE-Wanneneinsätze
 - Auffangwannen in Edelstahlausführung
- Hinweis:
Wärmekammern siehe Seite 137

Weitere Größen, RAL-Farben und individuelle Projektierungen auf Wunsch möglich. Fragen Sie uns, wir unterstützen Sie gern.



- Entzündbare Flüssigkeiten der GHS-Kategorien 1-3
- Gewässergefährdende Flüssigkeiten der GHS-Kategorien 1-4

	CEH 29-2	CEH 29-2 IBC	CEH 36-2 IBC	CEH 38-2	CEH 59-2	CEH 59-2 IBC	CEH 75-2 IBC	CEH 81-2
Lagerebenen	2	2	2	2	2	2	2	2
Lagerkapazität*								
EP / CP3 / IBC**	6 / 4 / -	- / - / 4	- / - / 6	8 / - / -	12 / 8 / -	- / - / 8	- / - / 12	16 / 12 / -
Außenmaße*** (BxT)	3220 x 1500	3220 x 1500	3850 x 1500	4150 x 1500	6440 x 1550	6440 x 1550	7800 x 1550	8400 x 1550
(H) ca. mm	3030	3510	3550	3140	3030	3510	3490	3190
Lichte Fachmaße (LBxLT)	2970 x 1290	2970 x 1290	3500 x 1290	3800 x 1290	2920 x 1270	2920 x 1270	3550 x 1290	3850 x 1290
(LH) ca. mm	1250	1400	1400	1250	1250	1400	1400	1250
Auffangvolumen (l)	320	1000	1000	480	640	2000	1500	1600
Torausführung	Doppelflügeltor	Doppelflügeltor	Doppelflügeltor	Doppelflügeltor	Schiebetor	Schiebetor	Schiebetor	Schiebetor

* Lagerkapazitäten können je nach Art der Heizung variieren

** EP = Europaletten CP3 = Chemiepaletten IBC = Intermediate Bulk Container

*** Außenmaße und lichte Fachbreiten variieren je nach Stärke der Dämmung und Art der Heizung

RAUMCONTAINER TYP CR / CRN / CRH



Begeh- oder befahrbarer Umfüll- oder Lager- raum im Innen- und Außenbereich

- Robuste Stahlrahmen-Konstruktion mit Auffangwanne und verzinktem Gitterrost
- Flügel- oder Schiebetore
- Flügeltore mit Antipanikschloss
- Wannwandstärke 5 mm
- Auffangvolumen nach gesetzlichen Anforderungen
- Mit Kranösen für Be- und Entladung sowie für die Transportsicherung

Ausführungen

CR

- Wie oben beschrieben

CRN

- Mit natürlicher Belüftung

CRH

- Mit Isolierung

Zubehör

- Mit technischer Be- und Entlüftung
- Heizung/Klimatisierung/Umluftventilator zur besseren Warmluftverteilung (auch in Ex-Ausführung)
- Fachbodenregale/Palettenregale
- Arbeitsplatzabsaugung
- Notdusche/Havarieschrank
- Gaswarnanlage
- Erdung/Potentialausgleich
- Fenster
- PE-Wanneneinsätze
- Auffangwannen in Edelstahlausführung



*Nach Maß ist unser
Standard*



Allgemeine bauaufsichtliche Zulassung



- Entzündbare Flüssigkeiten der GHS-Kategorien 1-3
- Gewässergefährdende Flüssigkeiten der GHS-Kategorien 1-4

Oberfläche im RAL-Farbtton nach Vorgabe

BRANDSCHUTZ-CONTAINER TYP CB / RCB

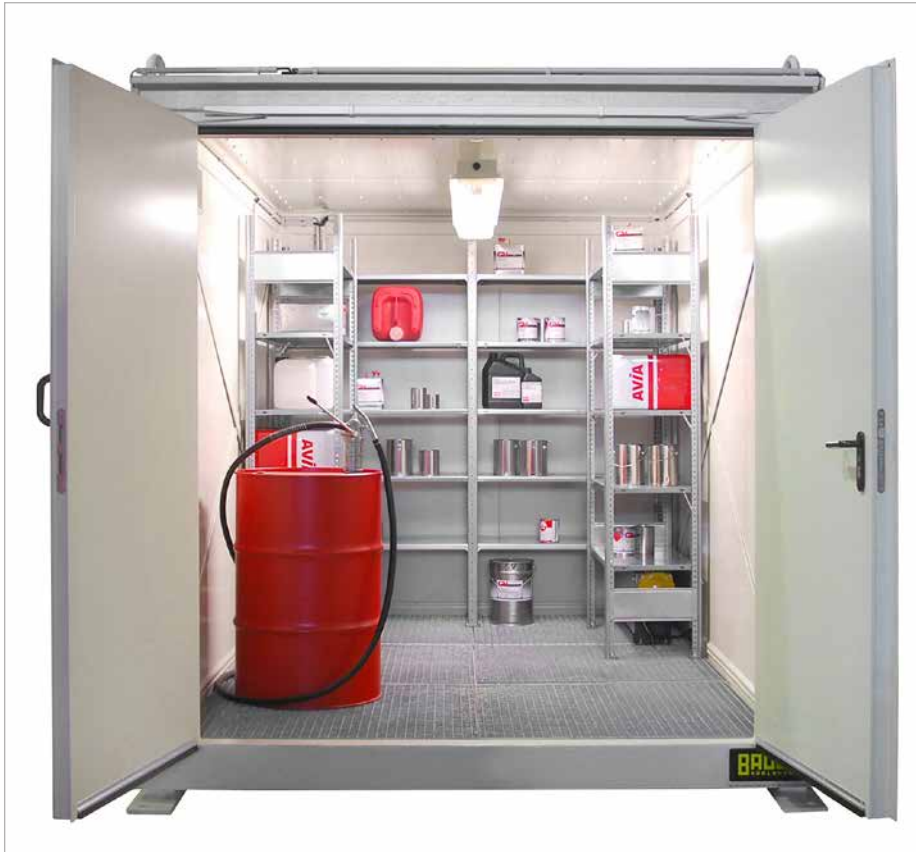

RCB mit Kleingebinderegalen und Beleuchtung

Isolierter Umfüll- oder Lagerraum im Innen- oder Außenbereich. Für entzündbare, brandfördernde und giftige Stoffe

- Von innen und außen feuerbeständig F90 gem. DIN 4102
- Robuste Stahlrahmen-Konstruktion mit Auffangwanne und verzinkten Gitterrosten
- Wannenwandstärke 5 mm
- Selbstschließende Zu- und Abluftöffnungen
- Mechanisch, selbstschließendes T90-Flügeltor mit Antipanikschloss an der Längsseite (wahlweise an der schmalen Seite)
- Kranösen für die Be- und Entladung und die Transportsicherung
- Vorbereitet zur Bodenbefestigung
- Potentialausgleich
- Ventilator für Ex Zone 2

Zubehör

- Auffahrrampe aus rutschhemmendem Stahlblech
- Ventilator für Ex Zone 1 inkl. Abluftüberwachung
- Tore mit Magnetfeststeller und automatischer Türschließung im Brandfall
- Sirene/Blitzleuchte
- Beleuchtung
- Kleingebinderegal, Fassauflagen FA, verzinkt



RCB mit Tor an der schmalen Seite

Wichtiger Hinweis

Der Brandschutzcontainer Typ CB / RCB ist aktuell nur ohne DIBt-Zulassung lieferbar.

WÄRMEKAMMERN TYP WK



Einsatzbereiche

- Aufheizen von gewässergefährdenden Stoffen
- Schmelzen von Stoffen
- „Tempern“ - Stoffveränderung von Materialien
- Konstantes Temperaturniveau der Stoffe

Ausführungsmöglichkeiten

- Verschiedene Heiz-Energieträger (Elektro / Dampf / Warmwasser / Thermalöl etc.)
- Steuertechnische Ausführungen: Störmelder, Temperaturanzeigen, Zeitschaltuhren, Nutzung von Abwärme etc.
- Zugelassene Auffangwannen aus verschiedenen Werkstoffen (Stahl / VA / PE)
- Sonderbeschichtungen innen / außen
- Flügeltore / Rolltore
- Geeignet für: Europaletten, Chemiepaletten, IBCs, 60-/200-l-Fässer, diverse Gebinde
- Kapazitäten pro Wärmekammer von bis zu 18x IBC oder 18x CP3 (je 4x 200-l-Fässer) oder 24x Europaletten (je 2x 200-l-Fässer) umsetzbar.
- In der Höhe geteilte Ausführungen. Wenn eine Wärmekammer für die Einbringhöhe in das Gebäude oder den Transport zu hoch ist, wird diese geteilt und vor Ort wieder zusammengesetzt.

Vorteile

- Zulassung vom Deutschen Institut für Bautechnik (DIBt), Z-38.5-103
- Energie-Effizienz durch angepasste Isolierung der Brandschutzklasse A1 (nicht brennbar)
- Hoher Wirkungsgrad → geringe Betriebskosten
- Individuelle Anpassung der Kammermaße (B / T / H)
- Ideale und gleichmäßige Warmluftverteilung, d.h. breitflächiges Einblasen durch Luftkanäle mit Luftleitblechen in die Auffangwanne, über die Stirnseite der Kammer
- Robuste Verriegelung z. B. Doppelflügeltore durch Vorreiberverschluss
- Mobilität der Wärmekammer, dadurch optimale Einbringung in den vorhandenen Fertigungsprozess
- Fertigung und Qualitätsmanagement nach DIN ISO 9001
- Eingetragener Fachbetrieb nach Wasserhaushaltsgesetz (WHG)
- **"Nach Maß ist unser Standard" - individuelle Konstruktionen nach Kundenwunsch und Anpassung an die vorhandenen Gegebenheiten bzw. Transportwege vor Ort.**

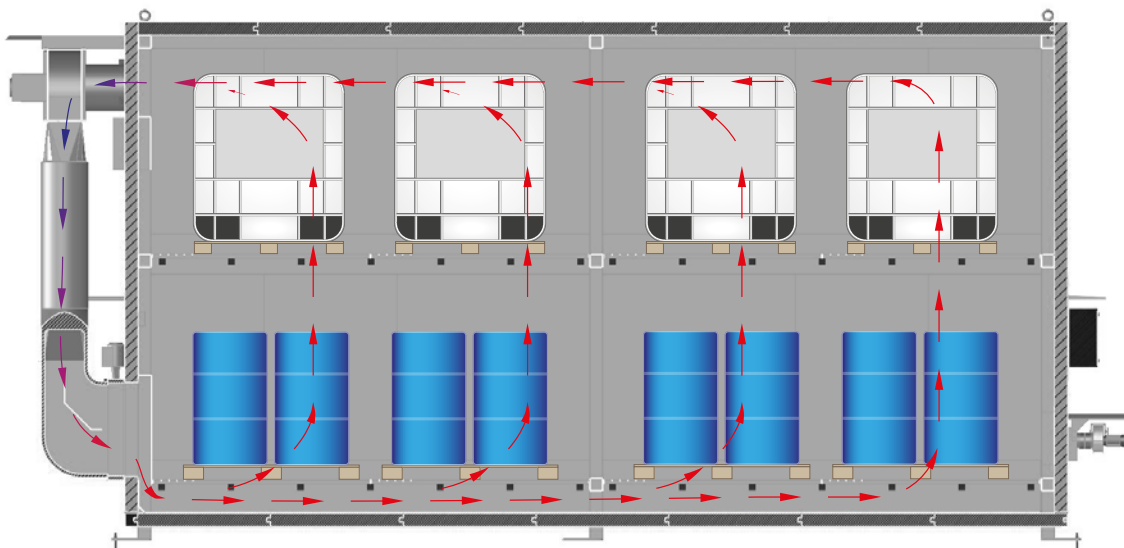

Ideale und gleichmäßige Warmluftverteilung, hoher Wirkungsgrad

WÄRMEKAMMERN TYP WK



Schaltschrank mit digitaler Temperaturanzeige



Elektroaggregat

Ausführung

- Robuste Stahlrahmen-Konstruktion mit Auffangwanne und verzinkten Gitterrosten
- Wannenwandstärke 5 mm
- Unterfahrhöhe 100 mm
- Isolierung, nicht brennbar Klasse A1 nach DIN 13501-1, Dämmschicht 100 mm
- Mit Doppelflügeltoren
- Vorbereitet für die Bodenfestigung
- Mit Kranösen für Be- und Entladung sowie für die Transportsicherung
- Elektroheizung bis max. 65° C, nicht ex alternativ: bis max. 85° C
- Schaltschrank mit digitaler Temperaturanzeige

Wärmekammern 2 Lagerebenen

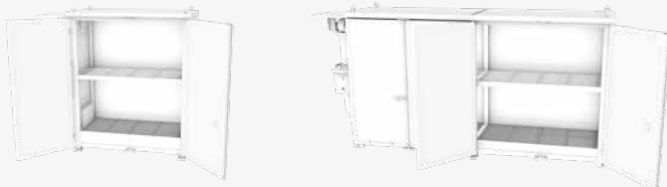

	WK 29-2 E65	WK 29-2 E85	WK 57-2 E65	WK 57-2 E85
Lagerkapazität				
EP / CP3 / IBC*	6 / 4 / 4	6 / 4 / 4	12 / 8 / 8	12 / 8 / 8
Außenmaße (BxT)	4150 x 1700	4150 x 1700	7050 x 1700	7050 x 1700
(H) ca. mm	3695	3695	3695	3695
Lichte Fachmaße (LBxLT)	2700 x 1290	2700 x 1290	2700 x 1290	2700 x 1290
(LH) ca. mm	1375	1375	1375	1375
Auffangvolumen (l)	1000	1000	2000	2000
max. Kammertemperatur	65° C	85° C	65° C	85° C
Torausführung	Doppelflügeltor	Doppelflügeltor	2 x Doppelflügeltor	2 x Doppelflügeltor

* EP = Europaletten CP3 = Chemiepaletten IBC = Intermediate Bulk Container

Weitere Größen, Ausführung für entzündbare Medien, RAL-Farben und individuelle Projektierungen auf Wunsch möglich. Fragen Sie uns, wir unterstützen Sie gern.



Allgemeine bauaufsichtliche Zulassung



- Entzündbare Flüssigkeiten der GHS-Kategorien 1-3
- Gewässergefährdende Flüssigkeiten der GHS-Kategorien 1-4

WÄRMEKAMMERN TYP WK INDIVIDUELLE KONSTRUKTIONEN



SAMMELSTELLEN NACH TRGS 520



VorschriftgemäÙe Sammlung von Gefahrstoffen aus Haushaltungen gemäß TRGS 520

- Mobil oder stationär
- Variable Größen der Annahme- und Arbeitsbereiche
- Stufenlos erweiterbar
- Nach speziellen Anforderungen abgestimmte Ausstattung
- Annahmehereich isoliert, Arbeitsbereich nicht isoliert
- 90 Minuten feuerbeständige Außenwände bei nicht realisierbaren Sicherheitsabständen
- Auffangvolumen gemäß den gesetzlichen Erfordernissen und den örtlichen Anforderungen

Komplett aus einer Hand

- Wirtschaftliche Planung
- Behördengespräche/Genehmigung
- Lieferung und Montage

Beispiel für den Grundaufbau einer mobilen Sammelstelle

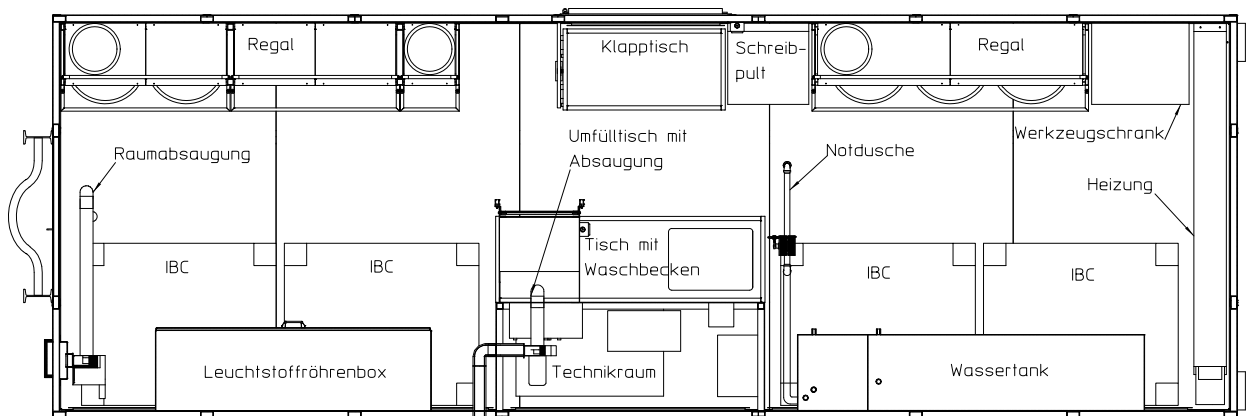

Oberfläche im RAL-Farbtton nach Vorgabe

SAMMELSTELLEN NACH TRGS 520



Zubehör

- Büroeinrichtung im Arbeitsbereich
- Fenster mit Rollläden
- Fahrer Annahmetisch
- Arbeitsplatzabsaugung
- Not-/Augendusche
- Fachbodenregale
- Palettenregale
- Ex-geschützte Heizung
- Ex-geschützte Klimatisierung
- Elektrische Ausrüstung wie Stromaggregate, Beleuchtung, Schalter, Steckdosen in Ex-geschützter Ausführung
- Havarieschrank
- Waschbecken
- Sicherheitsschrank
- Überdachung Annahmeplatz

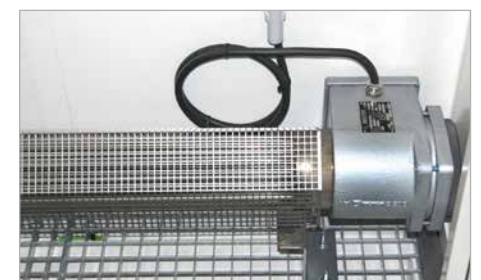

Ex-Elektroheizung

U

Z-38.5-103
DIBt

Allgemeine bauaufsichtliche Zulassung

- Entzündbare Flüssigkeiten der GHS-Kategorien 1-3
- Gewässergefährdende Flüssigkeiten der GHS-Kategorien 1-4

Oberfläche im RAL-Farbton nach Vorgabe

GEFAHRSTOFFLAGER



Für sichere und vorschriftsgemäße Lagerung von umweltgefährdenden Stoffen (entzündbare/giftige/brandfördernde Stoffe sowie Säuren und Laugen)

- Mobil und erweiterbar
- Überdachter Be- und Entladebereich
- Isoliert zur Frostfreihaltung
- Mit Brandabschnitten
- Integrierte Umfüllräume
- Überdachung mit Trapezblech, Lichtbändern etc.
- Diverse Löschwasser-Rückhalteeinrichtungen
- Mulden-Abstellplätze
- Auffangwannen-Varianten:
 - ▶ Stahl / Edelstahl
 - ▶ PE-Einsätze
 - ▶ Beschichtungen
- Stahl- / Betonbauweise nach örtlichen und wirtschaftlichen Gegebenheiten



Zubehör

- Bodenabdichtung der Gangbereiche
- Abschluss der Gänge mit integrierten Toren
- Heizung/Klimatisierung
- Gangbeleuchtung (wahlweise in Ex-Ausführung)
- Löschanlagen nach vorgegebenen Anforderungen/ Brandmeldeanlagen
- Notdusche/Havarieschrank
- Löschwasserbarrieren
- Gaswarnanlage
- sonstige Sicherheitseinrichtungen nach Erfordernissen
- Erdung/Potentialausgleich



Nach Maß ist unser Standard



U

Z-38.5-103
DIBt

- Entzündbare Flüssigkeiten der GHS-Kategorien 1-3
- Gewässergefährdende Flüssigkeiten der GHS-Kategorien 1-4

Allgemeine bauaufsichtliche Zulassung

Oberfläche im RAL-Farbtönen nach Vorgabe

GEFAHRSTOFFLAGER



Oberfläche im RAL-Farbtton nach Vorgabe

BEISPIELE INDIVIDUELLER KONSTRUKTIONEN

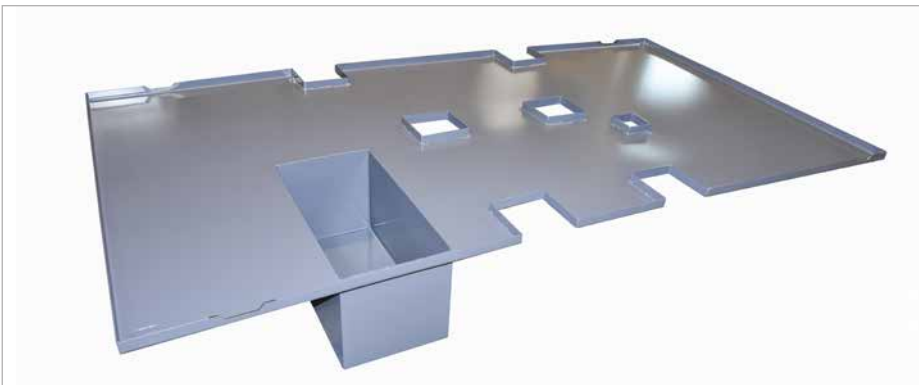
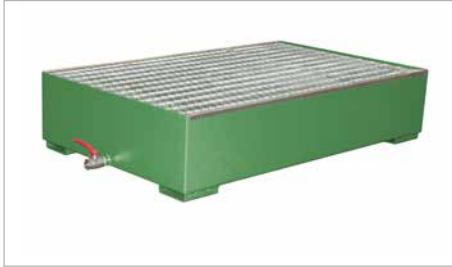

GEFAHRGUT-CONTAINER



Sonderabfall-Behälter 147-148
(für feste und pastöse Stoffe)



Bergungsgroßverpackungen 149



Sonderabfall-Behälter 150
(für Spraydosen)



Sonderabfall-Behälter 151
(für feste, pastöse und flüssige Stoffe)



Sonderabfall-Behälter 152-156
(für flüssige Stoffe)



Ver- und Entsorgungsbehälter 157-158
(für flüssige Stoffe)



Mobile Tankstellen 159-160



Altöl-Sammelbehälter 161



Leuchtstoffröhren-Boxen 162



Altbatterie-Container 163



Lithium-Ionen-Lagerbehälter 164

TRANSPORT VON GEFAHRGÜTERN

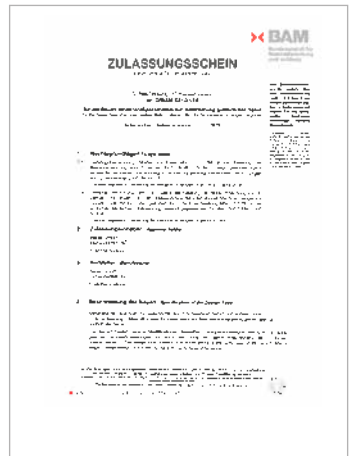

Für den Transport umweltgefährdender Stoffe sind u.a. folgende Gesetze, Verordnungen und Richtlinien einzuhalten.

ADR Europäisches Übereinkommen über die internationale Beförderung gefährlicher Güter auf der Straße

RID Ordnung über die internationale Eisenbahnbeförderung gefährlicher Güter

IMDG-Code Internationaler Code für die Beförderung gefährlicher Güter mit Seeschiffen

GGVSEB Verordnung über die innerstaatliche und grenzüberschreitende Beförderung gefährlicher Güter auf der Straße, Eisenbahnen und Binnenschifffahrt

Bauart-Codierung	Verpackungsgruppe	Gefährdung
X	I	sehr gefährlich
Y	II	gefährlich
Z	III	wenig gefährlich



IBC Intermediate Bulk Container (Großpackmittel)

DIBt Deutsches Institut für Bautechnik

Wussten Sie schon?

Großpackmittel (IBC) unterliegen Inspektionen und wiederkehrenden Prüfungen in Abständen von nicht mehr als 2,5 und 5 Jahren. Dies ist in der ADR 6.5.4.4 und BAM GGR 002 festgelegt und geregelt.

Wir sind eine von der Bundesanstalt für Materialforschung und -prüfung (BAM) anerkannte Inspektionsstelle und bieten diese Inspektionen bei Ihnen im Hause an.



SONDERABFALL-BEHÄLTER TYP SAP-1



Internationale Beförderung von festen und pastösen Stoffen nach ADR/RID/IMDG-Code, Verpackungsgruppen I, II und III

- IBC nach DIN 30741, Teil 1
- Doppelcodierung
- Konstruktion aus 2 mm Stahlblech, Deckel und Grundrahmen 2,5 mm
- Randprofilierung
- Durchgehende Einfahrtaschen
- Stabile Stapellecken mit Kranösen
- Aufnahmen für Gabelhubwagen, Gabelstapler und Kran
- Deckel mit Federentlastung und Dichtung
- 2 selbstsichernde Deckelverschlüsse, abschließbar
- Selbstsichernde Deckelarretierung bei 270°
- Deckelstütze bei 70°
- Max. Dichte 1,5 kg/l

Zubehör

- PE-Folienbeutel schwarz (pro Rolle 50 Stück)
- PE-Einsatz
- Namensprägung



SAP 800-1 mit Doppelcodierung



SAP 800-3 mit 2 Deckelverschlüssen, einer abschließbar

UN-ZULASSUNGEN

- ① 11A/X/D/BAM 6007-BAUER/4960/
- ① 4A/X/S/D/BAM 6917-BAUER

	Inhalt (l)	Maße (LxBxH) (mm)	stapelbar	zul. Gesamtgewicht (kg)	Gewicht (kg)
SAP 450-1	450	1200 x 1000 x 835	3-fach	825	155
SAP 600-1	600	1200 x 1000 x 1055	3-fach	1124	164
SAP 800-1	800	1200 x 1000 x 1235	3-fach	1415	175
SAP 800-3	800	1200 x 1000 x 1235	3-fach	1375	175

Oberfläche:

feuerverzinkt

SONDERABFALL-BEHÄLTER TYP SAP



SAP 800

Internationale Beförderung von festen und pastösen Stoffen nach ADR/RID/IMDG-Code, Verpackungsgruppen I, II und III

- IBC nach DIN 30741, Teil 1
- Doppelcodierung
- Konstruktion aus 3 mm Stahlblech, Deckel 2,5 mm
- Randprofilierung
- Durchgehende Einfahrtaschen
- Stabile Stapelecken mit Kranösen
- Aufnahmen für Gabelhubwagen, Gabelstapler und Kran
- 4 Deckelverschlüsse, einer abschließbar
- Deckel mit Federentlastung und Dichtung
- Selbsttätige Deckelarretierung bei 270°
- Deckelstütze bei 70°
- Max. Stoffdichte 1,5 kg/l

Zubehör

- PE-Folienbeutel schwarz (pro Rolle 50 Stück)
- PE-Einsatz
- Namensprägung



SAP 800 mit PE-Einsatz (Zubehör)



Rolle PE-Folienbeutel (Zubehör)

UN-ZULASSUNGEN

- Ⓜ 11A/X/D/BAM 0410-BAUER/5148/
- Ⓜ 4A/X/S/D/BAM 10012-BAUER

	Inhalt (l)	Maße (LxBxH) (mm)	stapelbar	zul. Gesamtgewicht (kg)	Gewicht (kg)
SAP 450	450	1200 x 1000 x 835	3-fach	868	185
SAP 600	640	1200 x 1000 x 1050	3-fach	1175	200
SAP 800	800	1200 x 1000 x 1235	3-fach	1415	215

Oberfläche:

feuerverzinkt

BERGUNGSGROSSVERPACKUNGEN TYP SAG



SAG 2100

Transport beschädigter, defekter oder undichter Versandstücke mit gefährlichen Gütern. Transport gefährlicher Güter. Internationale Beförderung von flüssigen, pastösen und festen Stoffen nach ADR/RID/IMDG-Code, Verpackungsgruppen II und III.

- Konstruktion aus 3 mm Stahlblech
- Randprofilierung
- Durchgehende Einfahrtaschen
- Stabile Stapelecken mit Kranösen
- Aufnahmen für Gabelhubwagen, Gabelstapler und Kran
- 12 Deckelverschlüsse, einer abschließbar
- Deckel mit spezieller Dichtung
- Schriftzug "BERGUNG" an zwei Seiten

Ausführungen

SAG 800

- Nach DIN 30741, Teil 1
- Grundrahmen und Deckel aus 2,5 mm Stahlblech mit Stabilisierungsblechen
- Deckel mit Federentlastung und Deckelstütze
- Selbsttätige Deckelarretierung bei 270°

SAG 1500

- Grundrahmen und Deckel aus 3 mm Stahlblech mit Stabilisierungsblechen
- Deckel mit Federentlastung und Deckelstütze
- Kranösen am Deckel

SAG 2100

- Grundrahmen und Deckel aus 3 mm Stahlblech mit Stabilisierungsblechen
- Deckel mit Federentlastung und Deckelstütze
- Kranösen am Deckel
- Klappbare Trittstufe an 2 Seiten

SAG 2700

- Grundrahmen und Deckel aus 3 mm Stahlblech mit Stabilisierungsblechen
- Kranösen am Deckel
- Klappbare Trittstufe an 2 Seiten
- Einfahrtaschen zum An- und Abheben des Deckels



SAG 2100 - Bergung per Kran

SAG 800 - Bergung per Gabelstapler mit Fasstraverse FT/MK und Lasthaken LH-I

SAG 2700 mit Einfahrtaschen auf dem Deckel



	Inhalt (l)	Außenmaße (LxBxH) (mm)	Innenmaße (LxBxH) (mm)	stapelbar	zul. Gesamtgewicht (kg)	Gewicht (kg)
SAG 800	800	1200 x 1000 x 1235	1035 x 835 x 925	3-fach	1008	225
SAG 1500	1563	1565 x 1365 x 1235	1400 x 1200 x 925	2-fach	1887	369
SAG 2100	2135	1565 x 1365 x 1560	1400 x 1200 x 1250	2-fach	2486	424
SAG 2700	2870	1565 x 1365 x 1950	1400 x 1200 x 1635	2-fach	3335	477

Oberfläche: **feuerverzinkt**

UN-ZULASSUNGEN

- UN 50AT/Y/D/BAM 14727-BAUER/4960/
- UN 50AT/Y/D/BAM 14809-BAUER/6010/
- UN 50AT/Y/D/BAM 14808-BAUER/6010/
- UN 50AT/Y/D/BAM 14807-BAUER/6010/

SONDERABFALL-BEHÄLTER TYP SAS



SAS

	Inhalt (m ³)	Maße (LxBxH) (mm)	stapelbar	zul. Gesamtgewicht (kg)	Gewicht (kg)
SAS 800	0,80	1200 x 1000 x 1235	3-fach	678	178

Internationale Beförderung von Druckgaspackungen/Spraydosen nach ADR/RID/IMDG-Code, Verpackungsgruppen II und III

- Stahlkonstruktion nach DIN 30741, Teil 1
- Allseitig Lüftungsschlitze mit Spritzwasserschutz
- Behälter bis 100 mm Höhe flüssigkeitsdicht
- Randprofilierung
- Durchgehende Einfahrtaschen
- Stabile Stapellecken mit Kranösen
- Aufnahmen für Gabelhubwagen, Gabelstapler und Kran
- Deckelverschluss, abschließbar
- Deckel mit Federentlastung und Dichtung
- Selbsttätige Deckelarretierung bei 270°
- Deckelstütze bei 70°

UN-ZULASSUNGEN

50A/Y/D/BAM 12806-BAUER/4000/

SPRAYDOSEN-TRANSPORTBOX TYP STB 1000



STB 1000



3-fach stapelbar

Internationale Beförderung von Druckgaspackungen / Spraydosen nach ADR/RID/IMDG-Code, Verpackungsgruppen II und III

- Stahlkonstruktion angelehnt an die DIN 30741, Teil 1 mit integrierter Auffangwanne, flüssigkeitsdicht verschweißt und innenstehenden Seitenwänden aus Drahtgitter, Maschenweite 20 x 20 mm
- Verzinkter Deckel, 2-seitig zu öffnen, mit 2 Deckelverriegelungen
- Deckelarretierung bei 270°
- Durchgehende Einfahrtaschen
- Aufnahmen für Gabelhubwagen und Gabelstapler
- Aufklappbares Gefahrgut Schild an zwei gegenüberliegenden Seiten
- Klemmvorrichtung für Saugvlies am Boden, kann mittels Handhebel leicht gewechselt werden



Aufklappbares Gefahrgut Schild



Deckelverriegelung



PE-Folienbeutel



Saugvlies

Zubehör

- PE-Folienbeutel (genadelt), luftdurchlässig
- Saugvlies

	Inhalt (m ³)	Maße (LxBxH) (mm)	stapelbar	zul. Gesamtgewicht (kg)	Gewicht (kg)
STB 1000	1,0	1200 x 1000 x 1235	3-fach	732	180

UN-ZULASSUNGEN

50A/Y/D/BAM 12019-BAUER/3000/

Oberfläche:

RAL 2000

RAL 3000

RAL 5012

RAL 6011

RAL 7005

feuerverzinkt

SCHADSTOFF-CONTAINER TYP SC



Internationale Beförderung von gefährlichen flüssigen, pastösen und festen Stoffen nach ADR/RID/IMDG-Code, Verpackungsgruppen I, II und III

- Zylindrische Behälterform, quadratischer Grund-/Stapelrahmen, niedrige Einfüllhöhe, reinigungsfreundlich
- Einfüllöffnung Ø 610 mm
- Abschließbar Domdeckel mit 8 Flügelschrauben, bei 90° arretierbar
- Aufnahmen für Gabelhubwagen, Gabelstapler und Kran
- Optimale Transportmaße 800x800 mm

Zubehör

- Trichter mit Edelstahl-Sieb

UN-ZULASSUNGEN

1A2/X/D/10089 +90+91+92-BAUER

	Inhalt (l)	Maße (LxBxH) (mm)	stapelbar	zul. Gesamtgewicht (kg)	Gewicht (kg)
SC 240	240	800 x 800 x 1095	3-fach	534	134
SC 285	285	800 x 800 x 1250	3-fach	542	142

SONDERABFALL-BEHÄLTER TYP SP



Internationale Beförderung gefährlicher fester und pastöser Güter nach ADR/RID/IMDG-Code, Verpackungsgruppen II und III

- Konstruktion aus 2 mm Stahlblech
- Grundrahmen mit Aufnahmen für Hubwagen und Stapler
- Oberrahmen mit Stapelecken und Kranösen
- Abnehmbarer Deckel mit Dichtung und Spannverschlüssen, abschließbar

UN-ZULASSUNGEN

1A2/Y/D/BAM 8821+22-BAUER

	Inhalt (l)	Maße (LxBxH) (mm)	stapelbar	zul. Gesamtgewicht (kg)	Gewicht (kg)
SP 100	100	555 x 555 x 750	4-fach	185	33
SP 240	240	730 x 730 x 975	3-fach	370	79

SCHADSTOFF-CONTAINER TYP SF



Internationale Beförderung gefährlicher flüssiger Güter nach ADR/RID/IMDG-Code, Verpackungsgruppen II und III

- Grundrahmen mit Aufnahmen für Gabelhubwagen und Gabelstapler
- Oberrahmen mit Stapelecken und Kranösen
- Domdeckel

UN-ZULASSUNGEN

1A2/Y/100/D/BAM 8832-BAUER

	Inhalt (l)	Maße (LxBxH) (mm)	Einfüllöffnung (Ø mm)	stapelbar	Gewicht (kg)
SF 240	240	730 x 730 x 975	415	3-fach	90

Oberfläche:

feuerverzinkt

SONDERABFALL-BEHÄLTER TYP ASK 540-4



Internationale Beförderung gefährlicher flüssiger Güter nach ADR/RID/IMDG-Code, Verpackungsgruppen II und III

- IBC nach DIN 30741, Teil 1
- Außenbehälter aus Stahlblech, innen lackiert mit säurebeständiger Farbe
- PE-Innenbehälter mit großem Schraubdeckel
- Randprofilierung
- Durchgehende Einfahrtaschen
- Stabile Stapelecken mit Kranösen
- Aufnahmen für Gabelhubwagen, Gabelstapler und Kran
- Deckel mit Federentlastung und Dichtung
- 2 selbstsichernde Deckelverschlüsse, abschließbar
- Selbstsichernde Deckelarretierung bei 270°
- Deckelstütze bei 70°
- Peilstab für Leckagekontrolle
- Max. Dichte 1,9 kg/l

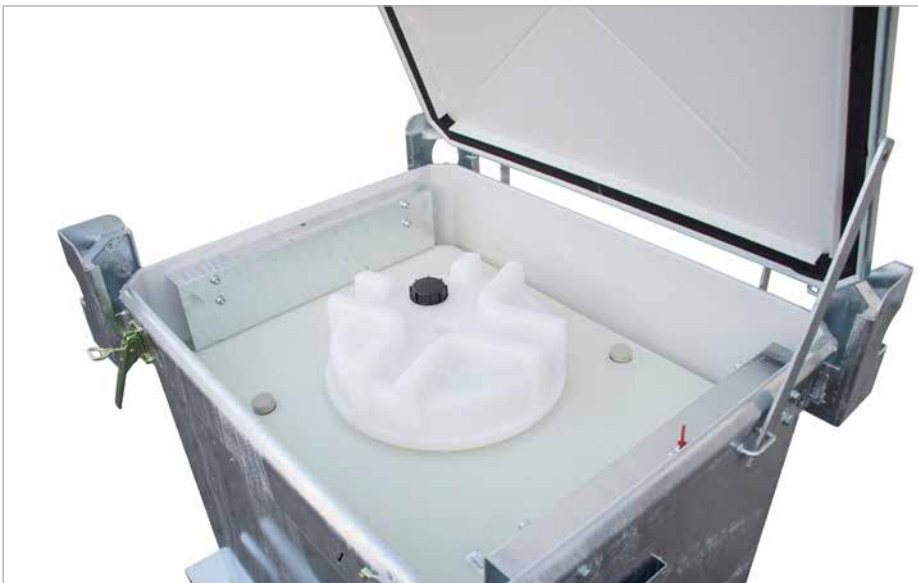

Stahl-Außenbehälter und PE-Innenbehälter mit Schraubdeckel



Durchgehende Einfahrtaschen



Stapelecken mit Kranösen



Peilstab für Leckagekontrolle



Selbständige Deckelarretierung



Deckel mit Federentlastung und Dichtung

	Inhalt (l)	Maße (LxBxH) (mm)	zul. Gesamtgewicht (kg)	Gewicht (kg)
ASK 540-4	540	1200 x 1000 x 1235	1269	241

UN-ZULASSUNGEN
 **31HA1/Y/B/1740-220046/3000/1269**

Oberfläche: feuerverzinkt

SONDERABFALL-BEHÄLTER TYP SAF



SAF 1000

Internationale Beförderung gefährlicher flüssiger Güter nach ADR/RID/IMDG-Code, Verpackungsgruppen II und III

- Nach DIN 30741, Teil 2
- Robuste Konstruktion aus 3 mm Stahlblech
- Einfüllöffnung Ø 457 mm mit abschließbarem Domdeckel
- Mittiger Domdeckel oder versetzter Domdeckel mit Bombierung
- Überdruckventil 3/4", 0,5 bar
- 2" Muffe mit Stopfen
- Aufnahmen für Gabelhubwagen, Gabelstapler und Kran
- Max. Dichte 1,5 kg/l

Zubehör

- Trichter mit Edelstahl-Sieb
- Namensprägung
- Schlüssel für Flügelmuttern



Mittiger Domdeckel



SAF 450

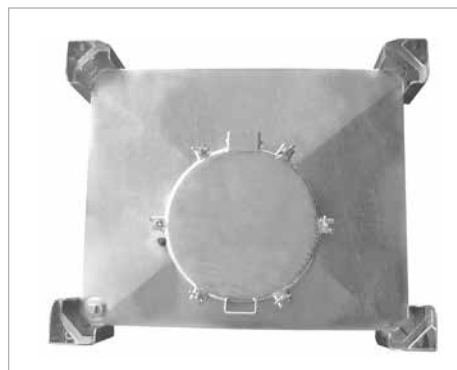

Versetzter Domdeckel



Trichter mit Edelstahl-Sieb (Zubehör)



Schlüssel für Flügelmuttern (Zubehör)



SAF mit Auffangwanne Typ AW 1000 (siehe Seite 106)

	Inhalt (l)	Maße (LxBxH) (mm)	stapelbar	zul. Gesamtgewicht (kg)	Gewicht (kg)
SAF 450	450	1200 x 1000 x 815	3-fach	848	173
SAF 600	600	1200 x 1000 x 975	3-fach	1092	192
SAF 1000	1000	1200 x 1000 x 1400	3-fach	1759	223

UN-ZULASSUNGEN

- UN 31A/Y/D/BAM 0151-BAUER/3585/
- UN 31A/Y/D/BAM 7338-BAUER/3585/

Oberfläche:

feuerverzinkt

DUO-CONTAINER TYP DC



Internationale Beförderung gefährlicher flüssiger Güter nach ADR/RID/IMDG-Code, Verpackungsgruppen II und III

- Nach DIN 30741, Teil 2
- Außen- mit Innenbehälter
- Keine Auffangwanne erforderlich
- Einfüllöffnung Ø 457 mm, abschließbarer Domdeckel
- Überdruckventil 3/4", 0,5 bar
- 2 Muffen 2" mit Stopfen
- Peilstab für Leckagekontrolle
- Klappbare Trittstufe
- Aufnahmen für Gabelhubwagen, Gabelstapler und Kran
- Max. Dichte 1,8 kg/l
- Sammlung und Lagerung im Innen- und Außenbereich
- Trichter
- DC 450 kann auch als Sammelbehälter für entzündbare Flüssigkeiten der GHS-Kategorien 1-3 verwendet werden

Zubehör

- Edelstahl-Sieb für Trichter
- Namensprägung
- Schlüssel für Flügelmuttern

DC 1000

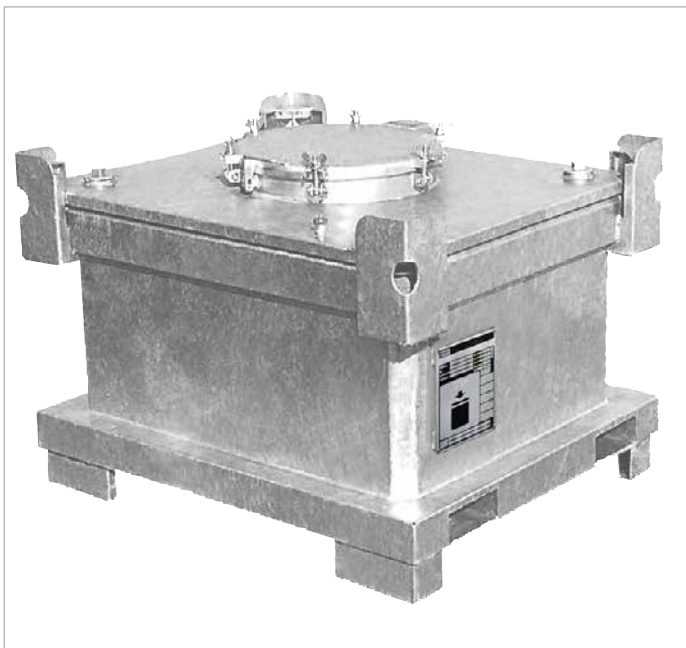

DC 450



Trichter (Standard) mit Edelstahl-Sieb (Zubehör)



Schlüssel für Flügelmuttern

UN-ZULASSUNGEN

- UN 31A/Y/D/BAM 12672-BAUER/10200/
- UN 31A/Y/D/BAM 12673-BAUER/10200/

	Inhalt (l)	Maße (LxBxH) (mm)	stapelbar	zul. Gesamtgewicht (kg)	Gewicht (kg)
DC 450	450	1200 x 1000 x 900	3-fach	1100	290
DC 1000	1000	1200 x 1000 x 1580	3-fach	2230	430

Oberfläche:

feuerverzinkt

SAMMELBEHÄLTER TYP ASB



ASB 450-I



ASB 250

Internationale Beförderung gefährlicher flüssiger Güter nach ADR/RID/IMDG-Code, Verpackungsgruppen II und III. Sammlung und Lagerung entzündbarer Flüssigkeiten der GHS-Kategorien 1-3

- Außenbehälter als Auffangwanne mit Deckel
- Abschließbarer Deckel mit Gasdruckfedern
- Eingeschraubter Innentank
- Einfüllöffnung Ø 400 mm
- Trichter und Edelstahl-Sieb
- Peilstab für Leckagekontrolle
- Überdruckventil 3/4"
- Aufnahmen für Gabelhubwagen, Gabelstapler und Kran
- Im Innen- und Außenbereich einsetzbar
- Max. Dichte 1,8 kg/l

Zubehör

- Befüll- bzw. Absaugrohr und 2" Anschluss, Gewindestutzen und Verschlusskappe
- Innentank mit Sumpfeindrückung unter Absaugrohr
- Gewindemuffe 1" mit Stopfen
- Namensprägung

Oberfläche

	Innentank	Außenbehälter
	4 mm	2 mm
1.	feuerverzinkt	feuerverzinkt
2.	Edelstahl	feuerverzinkt
3.	Edelstahl	Edelstahl

UN-ZULASSUNGEN

 **31A/Y/D/BAM 0137-0142-BAUER/4000**

	Inhalt (l)	Anzahl (Innentank x l)	Maße (LxBxH) (mm)	stapelbar	Gewicht (kg)
ASB 250	250	1 x 250	800 x 815 x 830	3-fach	200
ASB 450-I	450	1 x 450	1210 x 885 x 830	3-fach	290

Oberfläche: feuerverzinkt Edelstahl

SCHADSTOFF-CONTAINER TYP SCD



Internationale Beförderung gefährlicher flüssiger Güter nach ADR/RID/IMDG-Code, Verpackungsgruppen II und III sowie Sammlung und Lagerung

- Außenbehälter mit Grundrahmen als Auffangwanne
- Eingeschraubter Innentank mit Stapelrahmen und Domdeckel
- Einfüllöffnung Ø 610 mm
- Abschließbarer Domdeckel mit 8 Flügelschrauben, bei 90° arretierbar
- Trichter mit Füllrohr
- Peilstab für Leckagekontrolle
- Max. Dichte 1,8 kg/l
- Aufnahmen für Gabelhubwagen, Gabelstapler und Kran

Zubehör

- Namensprägung

	Inhalt (l)	Maße (LxBxH) (mm)	stapelbar	Einfüllhöhe (mm)	zul. Gesamtgewicht (kg)	Gewicht (kg)
SCD 240	240	800 x 800 x 1095	3-fach	938	627	195
SCD 285	285	800 x 800 x 1250	3-fach	1093	725	212

UN-ZULASSUNGEN

- U R 31A/Y/D/BAM 12669-BAUER/4470/
- U R 31A/Y/D/BAM 12670-BAUER/4470/

TANK-CONTAINER TYP TCB



Internationale Beförderung gefährlicher flüssiger Güter nach ADR/RID/IMDG-Code, Verpackungsgruppen II und III

- Nach DIN 30741, Teil 2
- Konstruktion aus 3 mm Stahlblech, Boden 5 mm
- Bodenablauf mit 2" Kugelhahn
- Domdeckel mit 6 Ringmuttern, abschließbar
- Einfüllöffnung Ø 457 mm
- Überdruckventil 3/4", 0,5 bar
- Aufnahmen für Gabelhubwagen, Gabelstapler und Kran
- Klappbare Trittstufe
- Max. Dichte 1,5 kg/l

Zubehör

- Namensprägung

	Inhalt (l)	Maße (LxBxH) (mm)	stapelbar	zul. Gesamtgewicht (kg)	Gewicht (kg)
TCB 1000	1000	1200 x 1000 x 1595	3-fach	1780	280

UN-ZULASSUNGEN

- U R 31A/Y/D/BAM 12675+76-BAUER/9700/

Oberfläche:

feuerverzinkt

MOBICONT TYP M 800



Ver- und Entsorgung von entzündbaren Flüssigkeiten mit einem Flammpunkt > 55°C.

Internationale Beförderung von gefährlichen flüssigen Gütern nach ADR/RID/IMDG-Code, Verpackungsgruppen II und III

- Stabiler, konischer Außencontainer aus 3 mm Stahlblech als Anfahrerschutz und Auffangwanne mit 100% Volumen
- Leckageprüfstab
- 100 mm Unterfahrhöhe
- Robuster, auswechselbarer PE-Innentank
- Aufnahmen für Gabelhubwagen, Gabelstapler und Kran
- Reinigungsfreundlich

Zubehör

- Abschließbarer, verzinkter Deckel mit Stapelcken, 2-teilig
- Vierkant- oder Zylinderschloss
- Befüll-/Entnahmedeckel mit 2 x 2", 1 x 1 1/2" und 1 x 3/4" Innengewinde
- Hand- oder Elektropumpen
- Füllstandsanzeige
- Befülltrichter
- Weiteres Zubehör auf Anfrage



M 800 mit Handpumpe



Befüll-/Entnahmedeckel



Vierkantschloss



M 800 mit Elektropumpe



Befülltrichter



Mobile Öl-Versorgung von Maschinen



M 800 mit Deckel

UN-ZULASSUNGEN
 **31HA1/Y/D/BAM 14263-BAUER/3344/**

	Inhalt (l)	Maße (LxBxH) (mm)	stapelbar	Gewicht lack. / verz. (kg)
M 800	800	1200 x 1000 x 1145	3-fach	220 / 240

Oberfläche:	RAL 2000	RAL 3000	RAL 5012	RAL 6011	RAL 7005	feuerverzinkt
--------------------	-----------------	-----------------	-----------------	-----------------	-----------------	----------------------

MOBICONT TYP MO 800



Mobile, innerbetriebliche Ölversorgung, Zulassung für Lagerung und Transport

- Stabiler, konischer Außencontainer aus 3 mm Stahlblech als Anfahrerschutz und Auffangwanne mit 100% Volumen inklusive Leckageprüfstab
- Robuster, auswechselbarer PE-Innentank mit Schraubdeckel Ø 215 mm
- Tropfwanne
- Aufnahmen für Gabelhubwagen, Gabel- und Prätzenstapler



- (1) Geschlossener Schlauchaufroller mit 8 m Schlauch DN 13
- (2) Elektrische Pumpe, 230 V, Kabel mit Stecker, inklusive Saugschlauch
- (3) Füllstandsanzeige für Lagerung
- (4) Befüllstutzen 2"
- (5) Handdurchlaufzähler
- (6) Be- und Entlüftungsventil 1"
- (7) Absperrhahn 1"

Oberfläche: feuerverzinkt

UN-ZULASSUNGEN

31HA1/Y/D/BAM 14263-BAUER/3344/

	Inhalt (l)	Maße (LxBxH) (mm)	Gewicht lack. / verz. (kg)
MO 800	800	1200 x 1000 x 1635	251 / 276

MOBICONT TYP MW 800



Versorgung von Warmluftheizgeräten mit Heizöl im Innen- und Außenbereich

- Stabiler, konischer Außencontainer aus 3 mm Stahlblech als Anfahrerschutz und Auffangwanne mit 100% Volumen inklusive Leckageprüfstab
- Auswechselbarer PE-Innentank
- Befüll-/Entnahmedeckel mit Befüll-/Entnahmedeckel mit 2 x 2", 1 x 1 1/2" und 1 x 3/4" Innengewinde
- Aufnahmen für Gabelhubwagen, Gabelstapler und Kran
- Abschließbarer, verzinkter Deckel als Wannendeckung mit Stapelcken und Deckelstützen
- Vierkant- oder Zylinderschloss



MW als „kommunizierendes System“ für erhöhten Bedarf (Sonderausführung)

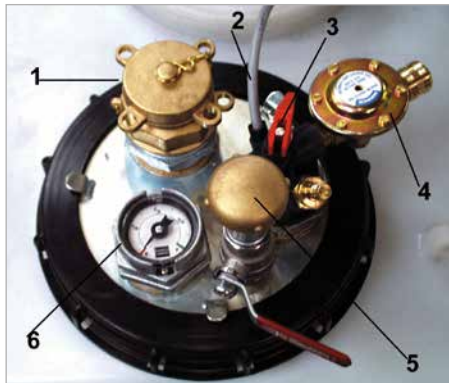

Zubehör

- Tankheizung mit TÜV-Gutachten
- Befüll-/Entnahmedeckel mit z.B.
 - (1) Befüllstutzen
 - (2) Tankheizung
 - (3) Euroflex 3 - Tankarmatur
 - (4) Anti-Heberventil
 - (5) Be- und Entlüftungsventil
 - (6) Füllstandsanzeige

UN-ZULASSUNGEN

31HA1/Y/D/BAM 14263-BAUER/3344/

	Inhalt (l)	Maße (LxBxH) (mm)	stapelbar	Gewicht lack. / verz. (kg)
MW 800	800	1285 x 1015 x 1310	3-fach	271 / 286

Oberfläche:

RAL 2000

RAL 3000

RAL 5012

RAL 6011

RAL 7005

feuerverzinkt

MOBICONT TYP MD 800



MD 800 mit Elektropumpe



MD 800 mit Handpumpe



MD 800 mit Verladebügel

Mobiler Tank für die Versorgung von Fahrzeugen, Bau- und Arbeitsmaschinen, Geräten, Aggregaten etc. mit Diesel.

Internationale Beförderung gefährlicher flüssiger Güter nach ADR/RID/IMDG-Code, Verpackungsgruppen II und III

- Stabiler, konischer Außencontainer aus 3 mm Stahlblech als Anfahrerschutz und Auffangwanne mit 100% Volumen
- Leckageprüfstab
- 100 mm Unterfahrhöhe
- Robuster, auswechselbarer PE-Innentank
- Befüll-/Entnahmedeckel mit 2" Befüllstutzen, Entlüftungsventil, Saugleitung, Kugelhahn für Pumpenanschluss, schraubbarer Peilstab
- Abschließbare Haube mit Gasdruckfedern
- Aufnahmen für Gabelhubwagen, Stapler und Kran

Zubehör

- Hand- und Elektropumpen
- Füllstandsanzeige
- Verladebügel
- Weiteres Zubehör auf Anfrage

UN-ZULASSUNGEN

31HA1/Y/D/BAM 14263-BAUER/3344/

	Inhalt (l)	Maße (LxBxH) (mm)	Gewicht lack. / verz. (kg)
MD 800	800	1225 x 1025 x 1625	253 / 278

Oberfläche:

RAL 2000

RAL 3000

RAL 5012

RAL 6011

RAL 7005

feuerverzinkt

MINI-TANK TYP MT 235



MT 235 mit Handpumpe

Betanken von Bau-/Arbeitsmaschinen, Geräten, Aggregaten etc. Internationale Beförderung gefährlicher flüssiger Güter nach ADR/RID/IMDG-Code, Verpackungsgruppen II und III. Lagerung entzündbarer Flüssigkeiten der GHS-Kategorien 1-3

- Außenbehälter mit Grundrahmen als Auffangwanne (100%)
- Eingeschraubter Innentank mit Stapelrahmen, Domdeckel und Armaturenanschlüssen
- Peilstab für Leckagekontrolle
- Pumpenanschluss 2"
- Befüllstutzen mit Verschraubung
- Belüftungsventil
- Abschließbar
- Aufnahmen für Gabelhubwagen, Gabelstapler und Kran
- Für Innen- und Außenbereich

Zubehör

- Hand- und Elektropumpen
- Füllstandsanzeige

UN-ZULASSUNGEN

31A/Y/D/BAM 12671-BAUER/4470/

	Inhalt (l)	Maße (LxBxH) (mm)	stapelbar	zul. Gesamtgewicht (kg)	Gewicht (kg)
MT 235	235	800 x 800 x 1250	3-fach	725	220

Oberfläche:

feuerverzinkt

KRAFTSTOFF-TANK TYP MT 450-1000



MT 450 mit Elektropumpe



MT 1000 mit Elektropumpe

Mobile Betankung von Fahrzeugen, Baumaschinen, Geräten und Aggregaten mit Diesel oder Heizöl. Internationale Beförderung gefährlicher flüssiger Güter nach ADR/RID/IMDG-Code, Verpackungsgruppen II und III

- Außenbehälter als Auffangwanne (100%) inkl. Leckageprüfstab
- Innentank, verschraubt und dadurch auswechselbar, Reinigungsöffnung
- Abschließbarer, federunterstützter Deckel
- 100 mm Unterfahrhöhe
- Schwenkbare Ösen für Kranhandling und Ladungssicherung
- 2" Befüllstutzen mit Verschlusskappe, 1" Pumpenanschluss mit Absperrhahn
- Überdruck- und Belüftungsventil
- Transport ohne Gefahrgutschein

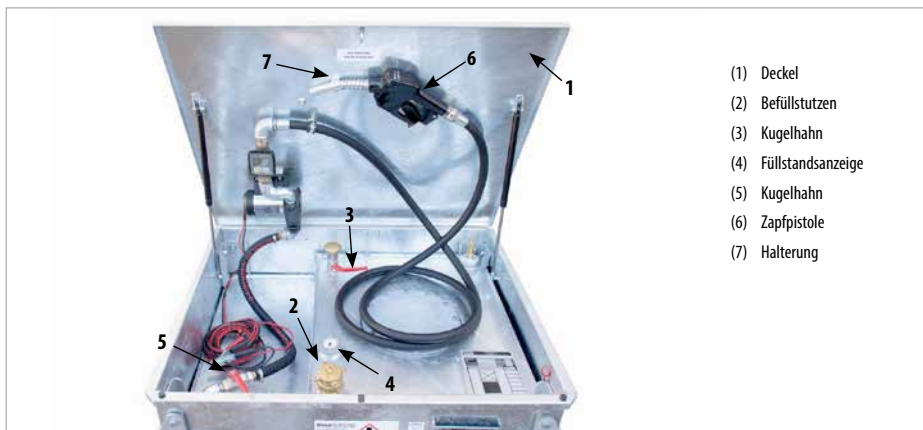

- (1) Deckel
- (2) Befüllstutzen
- (3) Kugelhahn
- (4) Füllstandsanzeige
- (5) Kugelhahn
- (6) Zapfpistole
- (7) Halterung

Zubehör

- Handpumpe
- Elektropumpen 12 V / 24 V / 230 V
- elektrischer oder mechanischer Durchflussmengen-zähler
- Füllstandsanzeige
- Verladebügel

	Inhalt (l)	Maße (LxBxH) (mm)	Stellfläche (LxB) (mm)	zul. Gesamtgewicht (kg)	Leergewicht ohne Pumpe (kg)
MT 450	450	1060 x 880 x 890	1000 x 800	775	239
MT 600	600	1360 x 880 x 890	1300 x 800	990	280
MT 1000	1000	1660 x 880 x 1100	1600 x 800	1557	356

UN-ZULASSUNGEN

 31A/Y/D/BAM 7336-BAUER/O/

ALTÖL-SAMMELBEHÄLTER TYP ASO-D 800



ASO-D 800

Sammlung, Lagerung und Entsorgung von Altöl und entzündbaren Flüssigkeiten mit einem Flammpunkt > 55°C

- Doppelwandiges Behälter/Wannensystem als Anfahrerschutz und Auffangwanne mit 100% Volumen inklusive Leckageprüfstab
- Kunststoffdeckel arretier- und abschließbar (Abschließvorrichtung gehört nicht zum Lieferumfang)
- Innenbehälter mit 40-l-Einlaufwanne, die den gesamten Querschnitt des Behälters einnimmt zum Schutz vor groben Verunreinigungen, Einlauflöcher ermöglichen einfaches Entleeren
- Füllstandsanzeige
- Peilstab zur Füllstandskontrolle
- 1½" Belüftungsanschluss
- 2" Tankwagenkupplung mit integriertem Tauchrohr zur Absaugung
- Für Innen- und Außenbereich
- Übereinstimmungserklärung (ÜZ) gemäß Z-38.11-70 DIBt

Zubehör

- Entlüftungsrohr
- Abschließvorrichtung



Einlaufwanne und 2" Tankwagenkupplung



Füllstandsanzeige/Überfüllsicherung



Belüftungsanschluss



Peilstab zur Füllstandskontrolle



ASO-D 800 mit Entlüftungsrohr



Kunststoffdeckel arretier- und abschließbar

	Inhalt (l)	Maße (LxBxH) (mm)	zul. Gesamtgewicht (kg)	Gewicht (kg)
ASO-D 800	800	1070 x 1220 x 1220	1000	194

Oberfläche:

feuerverzinkt

LEUCHTSTOFFRÖHREN-BOX TYP AL



	Inhalt Leuchtstoffröhren	Maße (LxBxH) (mm)	stapelbar	Gewicht (kg)
AL-D 150	ca. 320 Stück Ø 25 mm / ca. 150 Stück Ø 37 mm	1700 x 465 x 585	3-fach	27
AL-D 200	ca. 320 Stück Ø 25 mm / ca. 150 Stück Ø 37 mm	2100 x 465 x 585	3-fach	31

Sammlung und Transport von gebrauchten Leuchtstoffröhren

- Getestet und konform nach ADR/RID 1.1.3.10 c)
- Prüfbescheinigung der SNCH
- Stabile Konstruktion aus Aluminium
- Geringes Eigengewicht
- Unterfahrhöhe 100 mm für Gabelstapler oder Hubwagen
- Stapelecken
- Klappbarer Handgriff an jeder Stirnseite
- Abnehmbarer Deckel
- 2 abschließbare Spannverschlüsse



LEUCHTSTOFFRÖHREN-BOXEN TYP SL



Sammlung und Transport von gebrauchten Leuchtstoffröhren

- Getestet und konform nach ADR/RID 1.1.3.10 c)
- Prüfbescheinigung der SNCH
- Stabile Konstruktion aus Stahlblech
- Unterfahrhöhe 100 mm für Gabelhubwagen und Gabelstapler
- Stapelecken mit Kranösen
- Abschließbar

Ausführungen

SL

- Mit verzinkter Tür

SL-D

- Mit verzinkter Tür und Deckel (mechanische Deckelarretierung)

SL-N

- Mit verzinktem Deckel und Gasdruckfedern
- Separates Fach für Energiesparlampen
- Herausnehmbare Trennwand, auch für lange Solariumröhren geeignet

	Inhalt Leuchtstoffröhren	Maße (LxBxH) (mm)	stapelbar	Gewicht lack. / verz. (kg)
SL 150	ca. 1100 Stück Ø 25 mm / ca. 500 Stück Ø 37 mm	1700 x 770 x 1125	3-fach	161 / 174
SL-D 150	ca. 1100 Stück Ø 25 mm / ca. 500 Stück Ø 37 mm	1695 x 770 x 975	3-fach	148 / 160
SL 200	ca. 1100 Stück Ø 25 mm / ca. 500 Stück Ø 37 mm	2100 x 770 x 1125	3-fach	189 / 203
SL-D 200	ca. 1100 Stück Ø 25 mm / ca. 500 Stück Ø 37 mm	2095 x 770 x 975	3-fach	174 / 188
SL-N 220	ca. 450 Stück Ø 25 mm / ca. 200 Stück Ø 37 mm	2300 x 800 x 555	3-fach	138 / 150

Zubehör

- Nachrüstsätze für nicht ADR-konforme Leuchtstoffröhren-Boxen für SL und SL-D
- Hängbarer Einsatz für getrennte Sammlung von z. B. Batterien, Sparlampen, Akkus usw. für SL-D

Oberfläche:

RAL 2000

RAL 3000

RAL 5012

RAL 6011

RAL 7005

feuerverzinkt

ALTBATTERIE-CONTAINER



SAP 600 K

SAP 600 K

Internationale Beförderung von Altakkumulatoren

- Robuste Konstruktion aus 3 mm Stahlblech nach DIN 30741, Teil 1
- Abschließbarer Deckel mit Federentlastung und Stütze bei 70°
- Deckelarretierung bei 270° selbsttätig
- Auswechselbarer PE-Innenbehälter mit Randabdeckung, schwefelsäurebeständig, schlag- und verschleißfest
- Deckelinnenseite beschichtet
- Aufnahmen für Gabelhubwagen, Gabelstapler und Kran
- Akkukasten im Sinne der Verpackungsanweisung P 801, ADR

Sonderausführungen für Lithium-Ionen-Akkumulatoren lieferbar



UN-ZULASSUNGEN

 11 A/Y/D/BAUER/BAM 0348/4445/



SAP 601 K

SAP 601 K

Ordnungsgemäßes Sammeln und Lagern von Akkumulatoren

- Robuste Konstruktion aus 3 mm Stahlblech
- Auswechselbarer PE-Innenbehälter mit Randabdeckung, schwefelsäurebeständig, schlag- und verschleißfest
- Deckelstütze bei 70°
- Aufnahmen für Gabelhubwagen und Gabelstapler
- Akkukasten im Sinne der Sondervorschrift 598, ADR

	Inhalt (l)	Maße (LxBxH) (mm)	stapelbar	zul. Gesamtgewicht (kg)	Gewicht (kg)
SAP 600 K	620	1200 x 1000 x 1050	3-fach	1224	224
SAP 601 K	620	1120 x 960 x 920	3-fach	1124	156

Oberfläche:

feuerverzinkt

LITHIUM-IONEN LAGERBEHÄLTER TYP LIL



Sichere Lagerung von beschädigten und defekten Lithium-Ionen-Batterien

- Stabile Konstruktion aus Stahlblech
- Abschließbarer Deckel mit Federentlastung und Handgriff
- Deckelstütze bei 70° (LIL 220, LIL 280)
- Herausnehmbarer Innenbehälter
- Optimaler Brandschutz durch patentiertes Füllmittel (PyroBubbles®) zwischen Innen- und Außenbehälter sowie im Deckel
- Unterfahrhöhe 100 mm für Gabelstapler oder Hubwagen
- Stapeldecken, 3-fach stapelbar
- Je nach Ausführung 1 bzw. 2 Deckelverschlüsse



LIL 90 Innenansicht

Zubehör

- 2 Lenk- und 2 Bockrollen aus Polyamid Ø 100 mm, davon eine Lenkrolle mit Feststeller
– Bauhöhe 125 mm (ab LIL 90)



LIL 280



LIL 90 mit Rollen

	Inhalt (l)	Innenmaße (LxBxH) (mm)	Außenmaße (LxBxH) (mm)	stapelbar	Tragfähigkeit (kg)	Gewicht (kg)
LIL 30	30	215 x 365 x 390	400 x 600 x 750	3-fach	100	78
LIL 90	90	415 x 565 x 390	600 x 800 x 750	3-fach	200	131
LIL 220	220	1015 x 565 x 390	1200 x 800 x 750	3-fach	400	217
LIL 280	280	1015 x 745 x 370	1200 x 1000 x 750	3-fach	400	261

Oberfläche:

feuerverzinkt

Copyright

Sämtliche Texte, Fotos und Inhalte auf den einzelnen Seiten sind urheberrechtlich geschützt.
BAUER GmbH, Eichendorffstr. 62, 46354 Südlohn.

Stand: 08/2022

Technische Änderungen, Irrtümer und alle Rechte vorbehalten.

STAPLER-ANBAUGERÄTE

BETRIEBS-AUSSTATTUNG

UMWELT-LAGERTECHNIK

GEFAHRGUT-CONTAINER



BAUER GmbH

Eichendorffstr. 62
46354 Südlohn
Germany

Tel.: +49 2862 709-0

Fax: +49 2862 709-156

info@bauer-suedlohn.com

www.bauer-suedlohn.com

www.geotainer.com



Von Unterflur- über Halbhunterflur- bis hin zu Oberflursystemen. Das alles finden Sie in unserem Katalog "Wertstoff- und Abfallcontainer". Einfach kostenlos anfordern!

